



Verizon  
Router

**GUÍA**

**DEL**

**USUARIO**



# CONTENIDO

---

## 01/

### INTRODUCCIÓN

- 1.0 Contenido del paquete 6
- 1.1 Requisitos del sistema 6
- 1.2 Características 6
- 1.3 Familiarízate con tu Verizon Router 9

## 02/

### CÓMO CONECTAR TU VERIZON ROUTER

- 2.0 Configurar tu enrutador de Verizon 21
- 2.1 Ampliación de la cobertura Wi-Fi 29
- 2.2 Configuración de tu red de computadoras 33
- 2.3 Pantalla principal 40

## 03/

### CONFIGURACIÓN DE WI-FI

- 3.0 Resumen 46
- 3.2 Ajustes básicos 47
- 3.2 Ajustes avanzados 57

## 04/

### DISPOSITIVOS CONECTADOS

- 4.0 Resumen 65
- 4.1 Configuración del dispositivo 65

## 05/

### CONFIGURACIÓN DE LOS CONTROLES PARENTALES

- 5.0 Activación de los controles parentales 71
- 5.1 Reglas activas 73

## 06/

### CONFIGURACIÓN DE LOS AJUSTES AVANZADOS

6.0	Firewall	76
6.1	Herramientas	93
6.2	Configuración de red	107
6.3	Fecha y hora	159
6.4	Configuración de DNS	162
6.5	Monitoreo	166
6.6	Configuración del sistema	170

## 07/

### SOLUCIÓN DE PROBLEMAS

7.0	Consejos para la solución de problemas	176
7.1	Preguntas frecuentes	182

## 08/

### ESPECIFICACIONES

8.0	Especificaciones generales	189
8.1	Indicadores LED	190
8.2	Parámetros ambientales	191

## 09/

### AVISOS

9.0	Avisos de cumplimiento normativo	195
-----	----------------------------------	-----

---

# 01 /

# INTRODUCCIÓN

- 1.0** Contenido del paquete
- 1.1** Requisitos del sistema
- 1.2** Funciones
- 1.3** Familiarízate con tu Verizon Router

---

Verizon Router te permite transmitir y distribuir información y entretenimiento digital a múltiples dispositivos en tu casa u oficina.

Tu Verizon Router permite conexiones de red mediante cables coaxiales, Ethernet o Wi-Fi, lo que lo convierte en uno de los enrutadores más versátiles y potentes del mercado.

# CONTENIDO DEL PAQUETE, REQUISITOS DEL SISTEMA Y FUNCIONES

---

## 1.0/ CONTENIDO DEL PAQUETE

*Tu paquete contiene:*

- Verizon Router
- Adaptador de corriente
- Cable Ethernet, tres metros (blanco)

## 1.1/ REQUISITOS DEL SISTEMA

*Los requisitos del sistema y el software son:*

- Una computadora u otro dispositivo de red que sea compatible con Wi-Fi o con Ethernet con cables
- Un navegador de Internet como Chrome™, Firefox®, Internet Explorer 8® o superior o Safari® 5.1 o superior

## 1.2/ FUNCIONES

*Tu Verizon Router incluye:*

- Compatibilidad con múltiples estándares de conexión de red, entre los que se encuentran
  - WAN: Ethernet de 10 Gigabit
  - LAN: 802.11 a/b/g/n/ac/ax, interfaces Ethernet de 10/2.5 Gigabit y MoCA 2.5
- Redes con cables integrados con conmutador Ethernet de 3 puertos y coaxial (MoCA)
  - Ethernet es compatible con velocidades de hasta 10 Gbps

- 
- MoCA 2.5 LAN habilitada para admitir velocidades de hasta 2500 Mbps por cable coaxial
  - Un puerto USB 3.0 tipo C
  - Red Wi-Fi integrada con un punto de acceso 802.11a/b/g/n/ac/ax que ofrece:
    - compatibilidad con versiones anteriores hasta 802.11a/b/g/n/ac
    - 2.4 GHz 11ax 4x4
    - 5 GHz 11ax 4x4
    - 6 GHz 11ax 4x4
  - Seguridad de nivel empresarial, que incluye:
    - Firewall totalmente personalizable con Stateful Packet Inspection (Inspección de Estado de Paquetes o SPI, por sus siglas en inglés)
    - Filtrado de contenido con filtro de URL basado en palabras clave, controles parentales y políticas personalizables de filtro por computadora
    - Detección de intrusos con protección de Denegación de servicio contra ataques de suplantación de identidad de protocolo de Internet (IP, por sus siglas en inglés), ataques de escaneo, explotación de superposición de fragmentos de IP, ping de la muerte y ataques de fragmentación
    - Funcionalidad de servidor virtual; que ofrece acceso protegido a servicios de Internet como web, FTP, correo electrónico y telnet
    - La zona desmilitarizada (DMZ, por sus siglas en inglés) es compatible con una zona neutral de seguridad de red entre una red privada e Internet
    - Registro de eventos
    - Protección de la red residencial

# FUNCIONES

---

- SIP ALG
  - NAT estático
  - Reenvío de puertos
  - Activación de puertos
  - Control de acceso
  - Protección avanzada de Wi-Fi con modos WPA2 y WPA3 y filtro de direcciones MAC
  - Wi-Fi Multimedia (WMM) para calidad de servicio (quality-of-service o QoS) Wi-Fi
- Configuración de red de pila doble de IPv4 e IPv6
  - Servidor de Protocolo de configuración de anfitrión dinámico (Dynamic Host Configuration Protocol o DHCP)
  - Autodetección de la interfaz WAN
  - DNS dinámico
  - Servidor DNS
  - Selección de direcciones IP LAN y WAN
  - Clonación de direcciones MAC
  - Soporte de QoS (capa 2/3 de extremo a extremo) con servicios diferenciados (Differentiated Services o Diffserv), priorización 802.1p/q y paso de los Puntos de código de servicios diferenciados (Differentiated Services Code Point o DSCP) del lado de la WAN, Comportamientos por salto (Per Hop Behaviors o PHB) y filas a dispositivos del lado de la LAN
  - Administración remota segura usando HTTPS o la aplicación de Verizon
  - Enrutamiento estático
  - VPN (VPN solo de paso)



- Protocolo de manejo de grupos de Internet (Internet Group Management Protocol o IGMP)
- Compatible con el horario de verano/invierno

## 1.3/ FAMILIARÍZATE CON TU VERIZON ROUTER

### 1.3a/ PANEL FRONTAL

El LED de estado del enrutador estará en blanco sólido cuando tu Verizon Router esté encendido, conectado a Internet y funcionando normalmente.

*LED de estado del panel frontal*

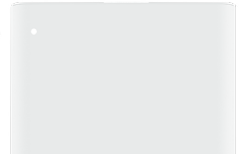

*LED de estado del enrutador*

Estado	Color de LED	Verizon Router
Normal	BLANCO	Funcionamiento normal (sólido) El enrutador se está iniciando (parpadeo rápido) Reinicio del sistema (parpadeo rápido)
	AZUL	Modo de emparejamiento (parpadeo lento) Emparejamiento WPS exitoso (parpadeo rápido)
	VERDE	Wi-Fi se apagó (sólido)
Problemas	AMARILLO	No hay conexión a Internet (sólido)
	ROJO	Fallo de hardware/sistema detectado (parpadeo lento) Sobrecalentamiento (parpadeo rápido) Error de actualización del sistema (parpadeo rápido) Error de emparejamiento WPS (parpadeo rápido)
Encendido	DESACTIVADO	Apagado

# FAMILIARÍZATE CON TU VERIZON ROUTER

## 1.3b/ PANEL TRASERO

El panel trasero del enrutador tiene una etiqueta que contiene información importante sobre tu dispositivo, lo que incluye la configuración predeterminada del nombre de Wi-Fi (SSID) del Verizon Router, la contraseña de Wi-Fi (clave de WPA2), la URL local para acceder a la configuración de red del enrutador y la contraseña de configuración de red. La etiqueta también contiene un código QR que puedes escanear con tu teléfono inteligente, tableta u otro dispositivo Wi-Fi equipado con cámara, lo que te permitirá conectar automáticamente tu dispositivo a la red Wi-Fi sin necesidad de ingresar una contraseña (requiere una aplicación para leer códigos QR compatible con códigos QR de Wi-Fi).



El panel trasero tiene seis puertos: coaxial tipo F, Ethernet LAN (tres), Ethernet WAN y USB. El panel trasero también incluye un conector de alimentación de DC y un botón de reinicio.

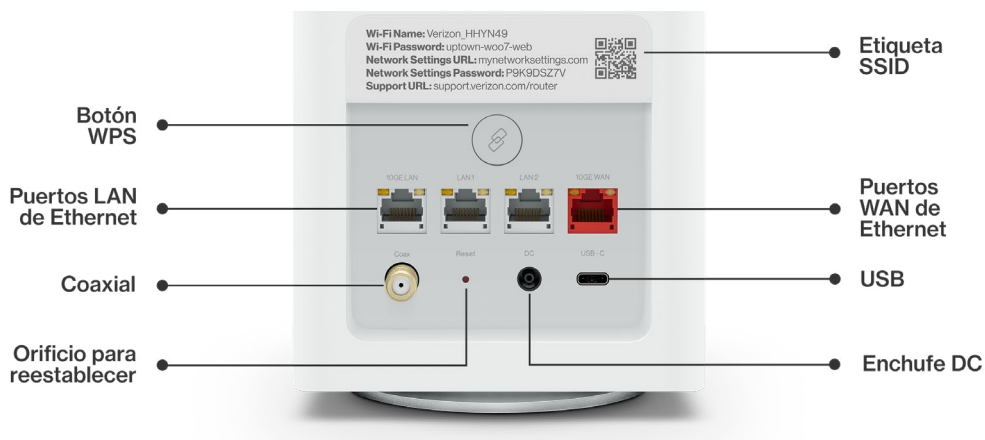

- **El botón WPS** permite un acceso rápido a la función de Configuración protegida de Wi-Fi (WPS) y al modo de emparejamiento.

El botón WPS se utiliza para iniciar la función Configuración protegida de Wi-Fi (WPS). Esta es una forma fácil de añadir dispositivos con capacidad WPS a tu red Wi-Fi. Para activar la función WPS, mantén presionado el botón de WPS ubicado en la parte trasera de tu Verizon Router durante más de dos segundos. Cuando se inicia el WPS desde tu enrutador, el LED de estado del enrutador parpadea lentamente en azul durante un máximo de dos minutos, lo que da tiempo para completar el proceso de emparejamiento de WPS en tu dispositivo de Wi-Fi (también conocido como cliente Wi-Fi). Cuando un dispositivo comienza a conectarse a tu enrutador usando WPS, el LED de estado del enrutador parpadea rápidamente en azul durante unos segundos y se vuelve azul sólido a medida que se establece la conexión.

Si hay un error durante el proceso de emparejamiento de WPS, el LED de estado del enrutador parpadea en rojo rápidamente durante dos minutos después de que ocurra el error.

Consulta “Cómo conectar un dispositivo Wi-Fi mediante WPS” en la página 35 para obtener más información. Además, el LED de estado del enrutador también proporciona una vista rápida del estado operativo del Verizon Router usando varios colores como se indica en la tabla anterior.

- **LAN de Ethernet:** conecta los dispositivos a tu Verizon Router usando cables de Ethernet para unirse a la red de área local (local area network, LAN). Los tres puertos LAN Ethernet:
  - un puerto 10GE LAN es 100 Mbps, 1/2.5/5/10 Gbps con autodetección
  - los otros dos puertos 2.5GE LAN son 10/100 Mbps, 1/2.5 Gbps con autodetección
- **USB tipo C:** suministra hasta 1000 mA a 5 VDC para los dispositivos conectados. Por ejemplo, podrías cargar un teléfono móvil.

# FAMILIARÍZATE CON TU VERIZON ROUTER

---

- **WAN de Ethernet 10 Gbps:** conecta tu Verizon Router a Internet con un cable Ethernet.
- **LAN coaxial:** conecta tu enrutador a otros dispositivos MoCA usando un cable coaxial.

*Advertencia: el puerto coaxial está concebido solo para conectarse a dispositivos de Verizon. No se debe conectar a ningún cable coaxial exterior ni interior que no esté designado para dispositivos de Verizon.*

- **Botón de reinicio:** permite restablecer la configuración predeterminada de fábrica del enrutador. Para hacer un reinicio suave, mantén presionado el botón durante, por lo menos, tres segundos. Para restablecer la configuración predeterminada de fábrica del enrutador, mantén pulsado el botón durante, por lo menos, diez segundos.
- **Encendido:** conecta tu Verizon Router a una toma de corriente eléctrica usando el adaptador de corriente suministrado.

*Advertencia: el adaptador de corriente incluido es solo para uso residencial, admite voltajes de 105-125 en AC. No lo utilices en ambientes con más de 125 voltios en CA.*

## 1.3c/ INDICADORES LUMINOSOS TRASEROS

### Ethernet LAN/WAN

- Apagado: indica que no hay enlace Ethernet o se atenúa después de 5 minutos de inactividad

### LED izquierdo

- Amarillo sólido: indica un enlace de menos de 1 Gbps
- Parpadeo amarillo: indica actividad de LAN/WAN. El tráfico puede ser en cualquier dirección.

### LED derecho

- Blanco sólido: indica un enlace de 1/2.5/5/10 Gbps
- Parpadeo blanco: indica la actividad de LAN/WAN. El tráfico puede ser en cualquier dirección.

## 1.3d/ MONTAJE DEL VERIZON ROUTER EN UNA PARED

Para un desempeño óptimo, el Verizon Router está diseñado para estar parado en posición vertical. Verizon no recomienda montar el Verizon Router en una pared. Sin embargo, si deseas montar tu Verizon Router, puedes comprar un soporte de pared en la tienda de accesorios de Verizon en [verizon.com/home/accessories/networking-wifi](https://www.verizon.com/home/accessories/networking-wifi)

Para montar tu Verizon Router en una pared:

1. Selecciona un lugar de montaje cerca de una toma de corriente y del puerto Ethernet del dispositivo que proporciona Internet en tus instalaciones.

# FAMILIARÍZATE CON TU VERIZON ROUTER

---

2. Marca las posiciones de los agujeros de los tornillos en la pared. Perfora los agujeros para los anclajes de pared utilizando una broca de 1/4 de pulgada (6.35 mm).
3. Introduce los anclajes en los agujeros taladrados y golpea con un martillo hasta que queden a ras de la pared.

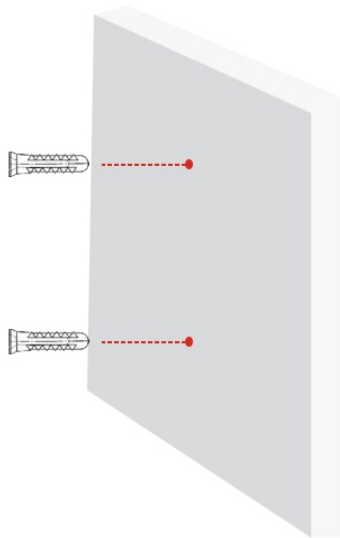

4. Coloca los tornillos en los pequeños agujeros del soporte y apriétalos en la pared para asegurar el soporte de pared.

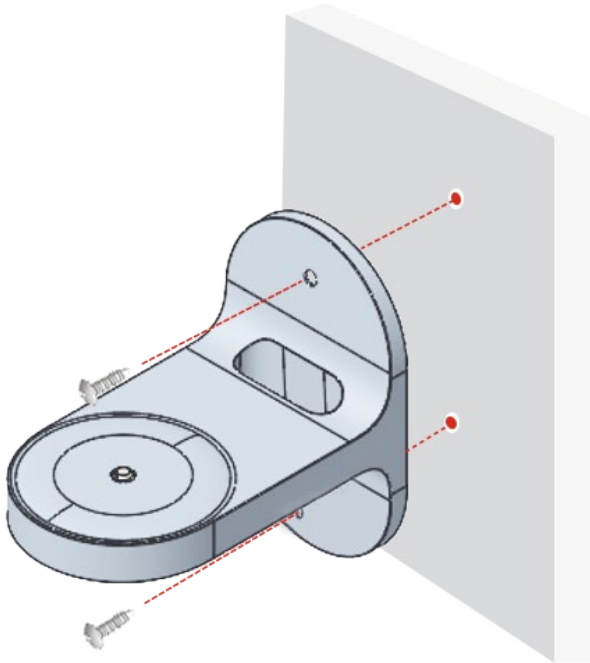

# FAMILIARÍZATE CON TU VERIZON ROUTER

---

5. Alinea el orificio de montaje situado en la parte inferior del router con el tornillo del soporte de pared.

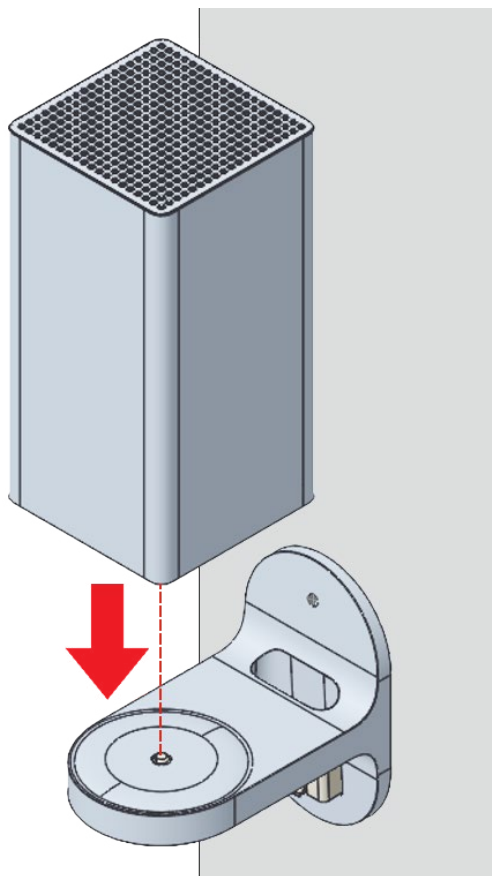



6. Gira y alinea el enrutador a la posición que prefieras. Utiliza el orificio del soporte de montaje y conecta el cable Ethernet que proporciona Internet al puerto WAN del enrutador y otros cables según sea necesario. Aprieta el tornillo del soporte para fijar el dispositivo en su lugar.

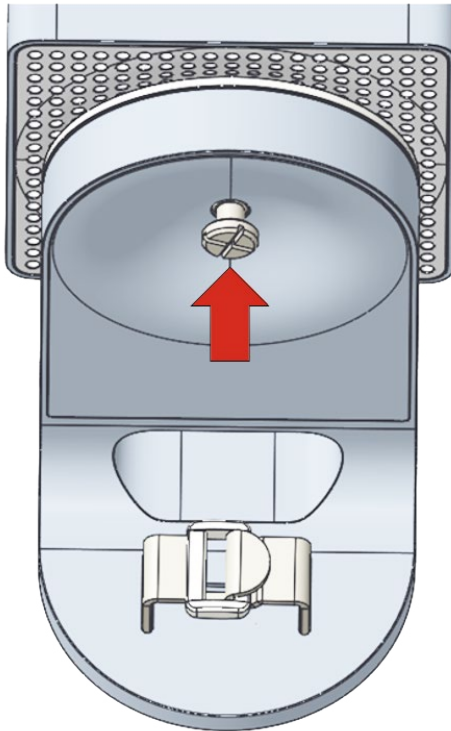

# FAMILIARÍZATE CON TU VERIZON ROUTER

---

7. Para sujetar los cables del router, acomoda los cables y luego aprieta la correa de Velcro® con hebilla.

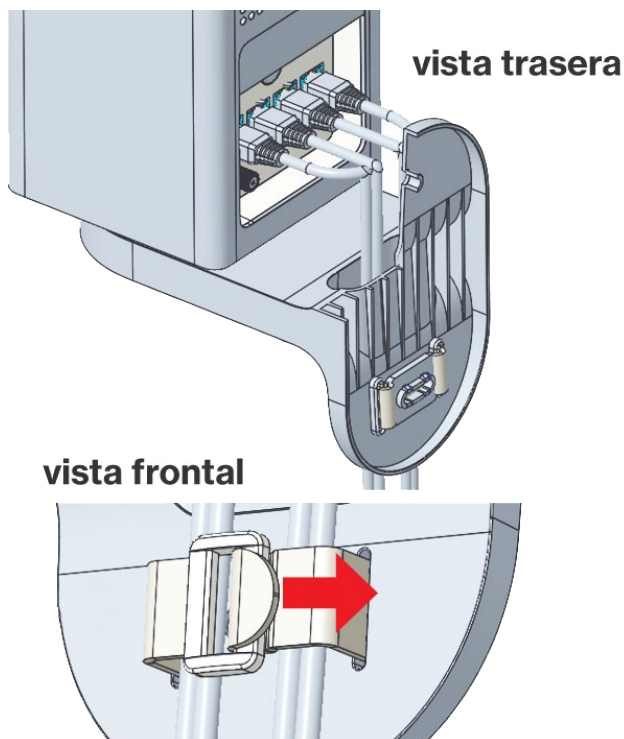

---

02 /

# CÓMO CONECTAR TU VERIZON ROUTER

- 2.0** Cómo configurar tu Verizon Router
- 2.1** Ampliación de la cobertura de Wi-Fi
- 2.2** Configuración de tu red de computadoras
- 2.3** Pantalla principal

La conexión de tu Verizon Router y el acceso a su Interfaz de Usuario (User Interface o UI) basada en la web son procedimientos simples.

El acceso a la UI puede variar ligeramente según el sistema operativo del dispositivo y el navegador de Internet.

# CÓMO CONFIGURAR TU VERIZON ROUTER

## 2.0/ CÓMO CONFIGURAR TU VERIZON ROUTER

Antes de comenzar, si estás cambiando un enrutador existente, desconéctalo. Retira todos los componentes del enrutador usado, incluida la fuente de alimentación. No funcionarán con tu nuevo Verizon Router.

### 2.0a/ INSTRUCCIONES PARA LA INSTALACIÓN

#### 1. CONECTA TUS CABLES

- A. Conecta el cable coaxial del puerto coaxial del enrutador a una toma coaxial. (Se requiere para la instalación de Fios TV; omitir para la instalación de 5G Home)
  - Se requiere una suscripción por separado para Fios TV; no está disponible en todas las áreas.
- B. Conecta el cable Ethernet del puerto WAN de tu enrutador a una toma de Ethernet. (Se requiere para velocidades de Internet superiores a 100 Mbps)
- C. Conecta el cable eléctrico a tu enrutador y, luego, a una toma de corriente.

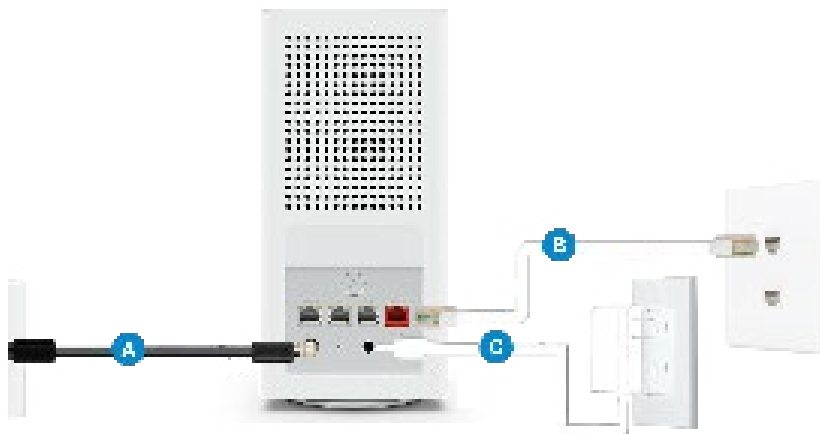

- D. El enrutador tardará hasta 10 minutos en actualizarse completamente. Continúa cuando la luz delantera sea de un blanco sólido.

## 2. CONECTA TUS DISPOSITIVOS

¿Con cables o por Wi-Fi? Tú decides.

### Con cables

- A. Conecta el cable Ethernet a cualquier puerto LAN de tu enrutador.
- B. Conecta el otro extremo a tu computadora.

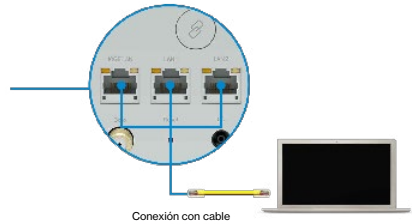

### Wi-Fi

- A. Obtén el nombre y la contraseña de Wi-Fi de la etiqueta de tu enrutador.
- B. En tu dispositivo, elige el nombre de tu Wi-Fi cuando aparezca.
- C. Ingresa la contraseña de Wi-Fi exactamente como aparece en la etiqueta de tu enrutador.



# CÓMO CONFIGURAR TU VERIZON ROUTER

---

## Red Wi-Fi

El Verizon Router tiene un nombre Wi-Fi que admite señales de 2.4 y 5 GHz. Se puede habilitar e incluir 6 GHz también con mayor seguridad, WPA3. La función Red con organización automática (Self-Organizing Network o SON) permite que tus dispositivos se muevan entre estas señales automáticamente para una conexión de Wi-Fi optimizada.

### 3. FINALIZA LA ACTIVACIÓN

Activa tu servicio abriendo un navegador de Internet en tu computadora y siguiendo las indicaciones. (Omitir para la instalación de 5G Home)

## 2.0b/ CONFIGURA TU VERIZON ROUTER

1. Abre un navegador de Internet en el dispositivo conectado a la red de tu Verizon Router.
2. En el campo de dirección del navegador (URL), ingresa: [myfiosgateway.com](https://myfiosgateway.com) y luego presiona la tecla **Enter** (Ingresar) en tu teclado.

O bien, puedes ingresar: <https://192.168.1.1>

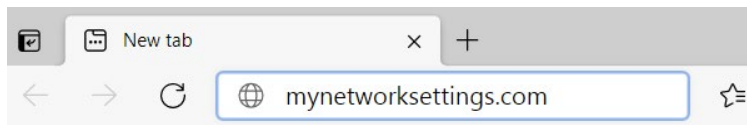

- Es posible que aparezca un mensaje de seguridad que indica **Your connection is not private** (Tu conexión no es privada) cuando visitas [mynetworksettings.com](https://192.168.1.1) (<https://192.168.1.1>) para la administración de GUI. Para acceder a la pantalla de inicio de sesión, haz clic en el botón **ADVANCED** (Avanzado) y, luego, en **Proceed to 192.168.1.1 (unsafe)** link (Proceder con en el enlace .192.168.1.1 [no seguro]).

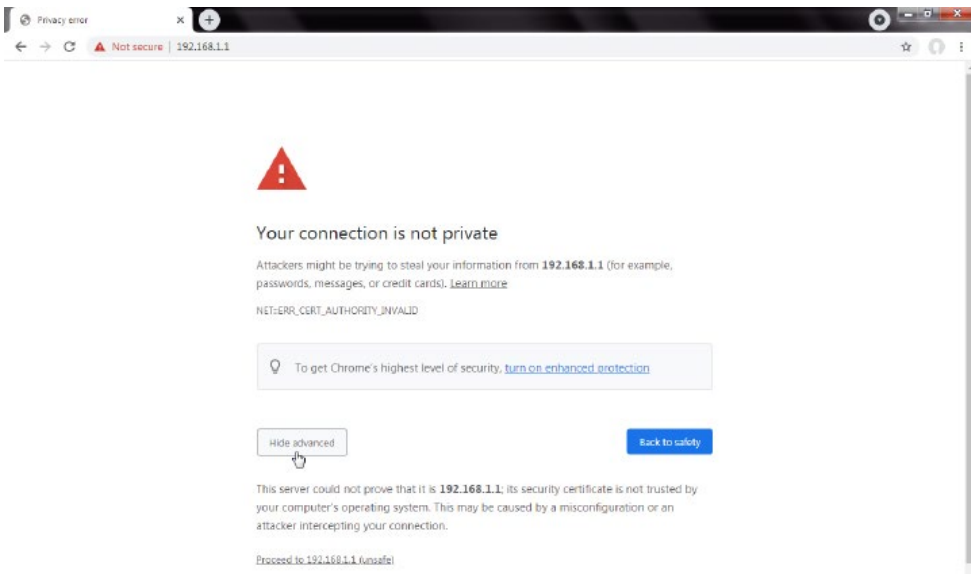

- Aparecerá la pantalla de inicio de sesión.  
La primera vez que accedas a tu Verizon Router, aparecerá el Easy Setup Wizard (Asistente de configuración fácil) que te ayudará con el proceso de configuración.
- En la pantalla **Step 1: Please log in to your router** (Paso 1: inicia sesión en tu enrutador), introduce la contraseña que está impresa junto a la contraseña de ajustes de red en la etiqueta de la parte trasera de tu enrutador. Haz clic en **Continue** (Continuar).



# CÓMO CONFIGURAR TU VERIZON ROUTER

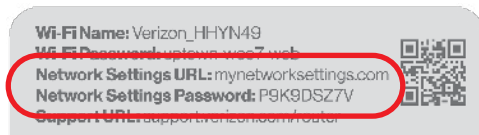
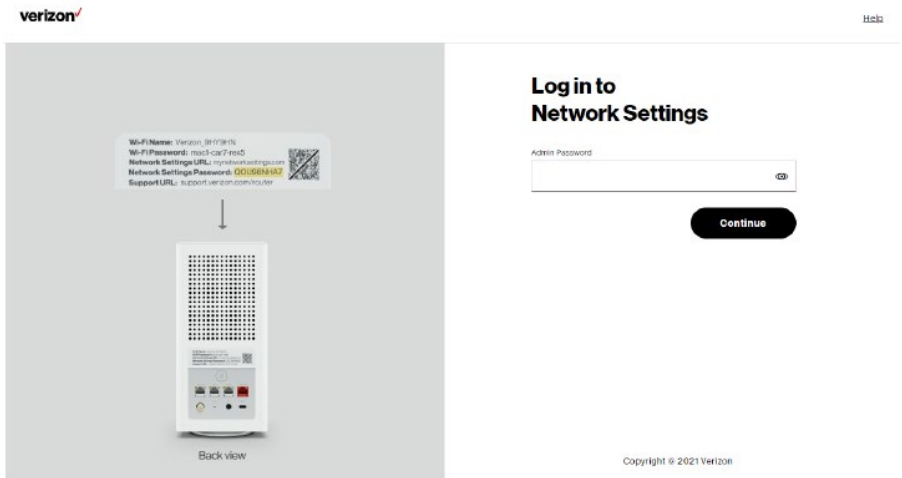

6. Aparecerá la pantalla **Change Wi-Fi name** (Cambiar nombre del Wi-Fi). Puedes continuar con los ajustes predeterminados o personalizarlos según sea necesario. Para tu protección, el enrutador de Verizon viene configurado de fábrica para usar cifrado WPA2 (acceso protegido de Wi-Fi II) en tu red Wi-Fi. Esta es la mejor configuración para la mayoría de los usuarios y permite que la mayoría de los dispositivos se conecten de forma segura.
7. Opcionalmente puedes configurar la red **Wi-Fi de invitados** alternando la selección a **On** (Encendido). Puedes continuar con los ajustes predeterminados o personalizarlos según sea necesario.

8. Opcionalmente puedes activar la red **Wi-Fi de 6 GHz** alternando la selección a **On** (Encendido). Revisa la notificación de que al habilitar el espacio 6 GHz se modificará la seguridad existente de 2.4 y 5 GHz de WPA2 a WPA2/WPA3 y se habilitará la de 6 GHz con WPA3. Puedes seguir utilizando un nombre y una contraseña de Wi-Fi en todas las bandas de Wi-Fi.

El Wi-Fi IoT también se habilitará para cualquier dispositivo que no sea compatible con WPA3, y este utilizará un nombre y una contraseña Wi-Fi únicos basados en el SSID y la contraseña predeterminados. Los dispositivos de esta red Wi-Fi podrán comunicarse con otros dispositivos de la red principal sin que haya restricciones de firewall que los separen.

9. Haz clic en **Continue** (Continuar) para revisar los ajustes.
10. Se muestra la pantalla **Apply Wi-Fi changes** (Aplicar cambios de Wi-Fi). Verifica los ajustes actuales. Opcionalmente, puedes guardar tus ajustes como una imagen en tu dispositivo seleccionando el botón **Save as Image** (Guardar como imagen). Haz clic en **Apply** (Aplicar) para guardar los cambios de Wi-Fi en tu Verizon Router.

# CÓMO CONFIGURAR TU VERIZON ROUTER



## Change Wi-Fi name

Wi-Fi Name  
Verizon\_4G4Y0T

Wi-Fi Password  
12345678901234567890

Guest Wi-Fi Enabled

Guest Wi-Fi Name  
Verizon\_4G4Y0T-Guest

Guest Wi-Fi Password  
Enter new (PASSWORD)

Minimum 8 characters

6 GHz Wi-Fi Enabled

Back Continue

Copyright © 2021 Verizon

Para tu protección, tu Verizon Router viene configurado de fábrica para usar cifrado WPA2 (acceso protegido de Wi-Fi II) en tu red Wi-Fi. Esta es la mejor configuración para la mayoría de los usuarios y proporciona seguridad.

11. Haz clic en **Continue** (Continuar). Aparece la pantalla **Apply Wi-Fi changes** (Aplicar cambios de Wi-Fi). Tienes la opción de guardar la configuración de Wi-Fi como una imagen en tu dispositivo al hacer clic en el botón **Save as image** (Guardar como imagen). Después de hacer clic en **Save as image** (Guardar como imagen) para guardar los ajustes de Wi-Fi como una imagen, haz clic en **Apply** (Aplicar) para guardar los cambios de Wi-Fi en tu Verizon Router.

***Nota:** si seleccionas **Save as a image** (Guardar como imagen), el archivo de imagen se guarda en la carpeta de descargas de tu navegador de Internet.*

**Importante:** si estás en un dispositivo Wi-Fi cuando configures tu Verizon Router y los cambios son del nombre o la contraseña de Wi-Fi, se te desconectará de la red Wi-Fi. Cuando esto ocurra, revisa las redes Wi-Fi disponibles y elige el nombre de la red cuando aparezca. Ingresa la contraseña de Wi-Fi que aplicaste, y tu dispositivo se reconectará a Verizon Router.



### Apply Wi-Fi changes

**Wi-Fi Info** [Save as image](#)

Wi-Fi Name  
**Verizon\_4G4YOT**

Wi-Fi Password  
**egg6-variant-sne**

Security  
**WPA2/WPA3 (2.4 & 5 GHz)**  
**WPA3 (5 GHz)**

Guest Wi-Fi  ON

Guest Wi-Fi Name  
**Verizon\_4G4YOT-Guest**

Guest Wi-Fi Password  
**123456789**

Back

Copyright © 2021 Verizon

# AMPLIACIÓN DE LA COBERTURA DE WI-FI

---

La pantalla **You're all set up** (¡Felicitaciones! Ya está todo listo) se muestra una vez que tu Verizon Router verifica los ajustes finales y se ha conectado con éxito a Internet y está listo para su uso. Puedes hacer clic en **Go to Network Settings** (Ir a ajustes de red) para acceder a la pantalla principal de Verizon Router.



**You're all set up!**

[Go to Network Settings](#)

Si tu Verizon Router se reestablece a la configuración de fábrica en el futuro, los ajustes impresos en la etiqueta volverán a tener efecto.

Si tu Verizon Router no se conecta, sigue los pasos para la resolución de problemas en la sección correspondiente de esta guía.

## **2.1/ AMPLIACIÓN DE LA COBERTURA DE WI-FI**

La conexión de uno o más de los Wi-Fi Extender Mini de Verizon o los extensores de Fios al Verizon Router te permite ampliar el alcance de la señal de Wi-Fi del Verizon Router y eliminar las zonas muertas de tu red Wi-Fi.

## 2.1a/ Instalación de Wi-Fi con Wi-Fi Extender Mini

1. Enchufa el Wi-Fi Extender Mini a una toma de corriente junto al Verizon Router.



2. Cuando la luz de la parte frontal esté en amarillo fijo, presiona el botón  de emparejamiento en el Verizon Router y en Extender Mini. Ambos dispositivos parpadearán en azul durante el emparejamiento.



LED de  
estado  
del panel  
frontal



3. Espera hasta que veas una luz amarilla parpadeante y luego desenchufa el Wi-Fi Extender Mini.

# AMPLIACIÓN DE LA COBERTURA DE WI-FI

---

4. Llévalo a una zona entre el router y la cobertura Wi-Fi débil, y luego conéctalo.

*Nota: cuando conectes el mini extensor de Wi-Fi, asegúrate de que haya ventilación adecuada en todos los lados y en la parte delantera del extensor. No conectes la unidad detrás de muebles, cortinas o cualquier cosa que obstruya el flujo de aire.*

5. Una vez que la luz se vuelva blanca sólida, la configuración se habrá completado.

¡Ya está todo listo! Tu Wi-Fi Extender Mini se conectará automáticamente a tu red Wi-Fi, y no tendrás que hacer nada más.

*Nota: si hay un error durante el proceso de emparejamiento de WPS, el LED de estado parpadea en rojo lentamente durante dos minutos después de que ocurra el error.*

## **2.1b/ Instalación con cables con Fios Extender**

1. Conecta el Verizon Router a una toma coaxial. (Si la toma coaxial ya está en uso, utiliza un divisor coaxial).
2. Conecta el extensor a una toma coaxial, idealmente en un área con cobertura Wi-Fi inestable.
3. Conecta los cables eléctricos a tu enrutador y extensor y, luego, a una toma de corriente.
4. Después de 10 minutos, la luz del extensor debería volverse blanca sólida, lo cual indica que la conexión está completa.

*Nota: si utilizas un cableado Ethernet, sigue los mismos pasos que en el caso anterior con un cable Ethernet en lugar de un cable coaxial.*

¡Ya está todo listo! Tus dispositivos se conectarán automáticamente con el mismo nombre y contraseña de la red Wi-Fi de tu Verizon Router.

## 2.2/ CONFIGURACIÓN DE TU RED DE COMPUTADORAS

Cada interfaz de red de tu computadora debe obtener automáticamente una dirección IP del servidor DHCP de la red ascendente (configuración predeterminada) o ser configurada manualmente con una dirección IP y una dirección DNS estática definida. Recomendamos dejar esta configuración tal como está.

### 2.2a/ CONFIGURACIÓN DE LA DIRECCIÓN IP DINÁMICA

*Para configurar una computadora para usar la dirección IP dinámica:*

#### WINDOWS 7/8

1. En el Panel de Control, busca **Network and Internet** (Redes e Internet) y selecciona **View Network Status and Tasks** (Ver estado de la red y tareas).
2. En la sección **View your active networks – Connect or disconnect** (Ver tus redes activas – Conectar o desconectar), haz clic en **Local Area Connection** (Conexión de área local) en el campo **Connections** (Conexiones). Aparece la ventana de estado de la conexión de área local.
3. Haz clic en **Properties** (Propiedades). Aparece la ventana de Propiedades de la conexión de área local.
4. Selecciona **Internet Protocol Version 4 (TCP/IPv4)** (Protocolo de Internet versión 4 [TCP/IPv4]) y, a continuación, haz clic en **Properties** (Propiedades). Aparece la ventana de Propiedades de Protocolo de Internet versión 4 (TCP/IPv4).



# CONFIGURACIÓN DE TU RED DE COMPUTADORAS

---

5. Haz clic en el botón de radio **Obtain an IP address automatically** (Obtener una dirección IP automáticamente)
6. Haz clic en el botón de radio **Obtain DNS server address automatically** (Obtener una dirección de servidor de DNS) luego haz clic en **OK**(Aceptar).
7. En la ventana Local Area Connection Properties (Propiedades de conexión del área local), haz clic en **OK** (Aceptar) para guardar la configuración.
8. Para configurar el Protocolo de Internet versión 6 (TCP/IPv6) para utilizar la dirección IP dinámica, repite los pasos del 1 a 7. Sin embargo, para el paso 4, selecciona **Internet Protocol Version 6 (TCP/IPv6)** (Protocolo de Internet versión 6 [TCP/IPv6]) en la opción **Properties** (Propiedades) (consulta la sección IPv6 para la configuración de Verizon Router).

## WINDOWS 10

1. En el escritorio de Windows, haz clic en el ícono **Start** (Inicio). Selecciona **Settings** (Configuración) y haz clic en **Network & Internet** (Red e Internet).
2. En Network & Internet (Red e Internet), haz clic en **Ethernet**.
3. Selecciona **Network and Sharing Center** (Centro de redes y compartir). Aparece la ventana **View your basic network information and set up connections** (Ve tu información básica de la red y configurar las conexiones).
4. En la sección **View your active networks** (Ve tus redes activas), haz clic en **Ethernet** en el campo **Connections** (Conexiones). Aparece la ventana de **Ethernet Status** (Estado de Ethernet).
5. Haz clic en **Properties** (Propiedades). Aparece la ventana de **Ethernet Properties** (Propiedades de Ethernet).

6. Selecciona **Internet Protocol Version 4 (TCP/IPv4)** y, a continuación, haz clic en **Properties** (Propiedades). Aparece la ventana de **Propiedades de Protocolo de Internet versión 4 (TCP/IPv4)**.
7. Haz clic en el botón de radio **Obtain an IP address automatically** (Obtener una dirección IP automáticamente).
8. Haz clic en el botón de radio **Obtain DNS server address automatically** (Obtener la dirección del servidor DNS automáticamente), luego haz clic en **OK** (Aceptar).
9. En la ventana **Local Area Connection Properties** (Propiedades de conexión del área local), haz clic en **OK** (Aceptar) para guardar la configuración.
10. Para configurar el Protocolo de Internet versión 6 (TCP/IPv6) para utilizar la dirección IP dinámica, repite los pasos del 1 al 9. Sin embargo, para el paso 6, selecciona **Internet Protocol Version 6 (TCP/IPv6)** en la opción **Properties** (Propiedades) (consulta la sección IPv6 para la configuración de Verizon Router).

## MACINTOSH OS X

1. Haz clic en el ícono de **Apple** en la esquina superior izquierda del escritorio. Aparece un menú.
2. Selecciona **System Preferences** (Preferencias del sistema). Aparece la ventana de Preferencias del sistema.
3. Haz clic en **Network** (Red).
4. Verifica que **Ethernet**, ubicada en la lista de la izquierda, esté resaltada y muestre **Connected** (Conectado).
5. Haz clic en **Assist Me** (Ayúdame).
6. Sigue las instrucciones del Network Diagnostics Assistant (Asistente de diagnóstico de la red).

# CONFIGURACIÓN DE TU RED DE COMPUTADORAS

---

## **2.2b/ CÓMO CONECTAR OTRAS COMPUTADORAS Y DISPOSITIVOS DE RED**

Puedes conectar tu Verizon Router a otras computadoras o receptores digitales con un cable Ethernet, una conexión Wi-Fi o un cable coaxial.

### **ETHERNET**

1. Enchufa un extremo de un cable Ethernet en uno de los puertos Ethernet abiertos en la parte trasera de tu Verizon Router.
2. Enchufa el otro extremo del cable Ethernet en un puerto Ethernet de la computadora.
3. Repite estos pasos para cada computadora que se vaya a conectar a tu Verizon Router mediante Ethernet. Puedes conectar hasta tres.

### **CÓMO CONECTAR UN DISPOSITIVO WI-FI MEDIANTE WPS**

La configuración protegida de Wi-Fi (WPS) es una forma más fácil de establecer una conexión de red Wi-Fi segura para muchos dispositivos. En vez de introducir manualmente contraseñas o múltiples claves en cada cliente Wi-Fi, como una computadora portátil, una impresora o un disco duro externo, tu Verizon Router crea una conexión de red Wi-Fi segura.

En la mayoría de los casos, esto solo requiere presionar dos botones, uno en tu Verizon Router y otro en el cliente Wi-Fi. Este podría ser un botón incorporado o uno en un adaptador o tarjeta Wi-Fi compatible, o un botón virtual en el software. Una vez realizado, este paso permite que los clientes Wi-Fi se unan a tu red Wi-Fi.

Para iniciar el proceso de WPS, puedes mantener presionado el botón WPS situado en la parte trasera de tu Verizon Router durante más de dos segundos o utilizar la UI y presionar el botón en pantalla.

Puedes añadir fácilmente dispositivos Wi-Fi a tu red Wi-Fi usando la opción WPS, si tu dispositivo Wi-Fi es compatible con la función WPS.

*Para acceder a WPS usando la interfaz de usuario:*

1. En el menú **Basic** (Aspectos básicos), selecciona **Wi-Fi settings** (Configuración de Wi-Fi) y haz clic en **Wi-Fi Protected Setup** (Configuración Wi-Fi protegida).

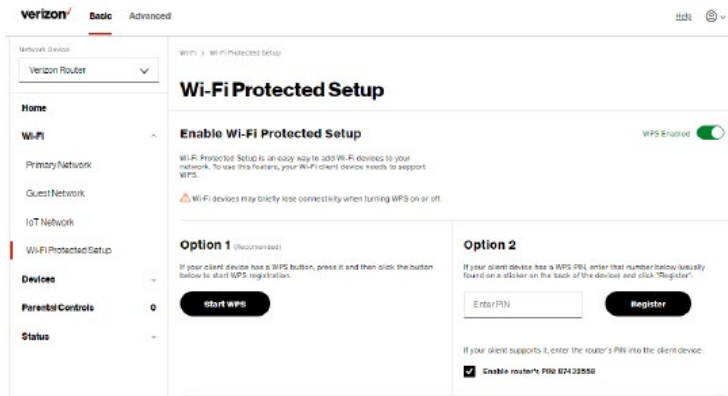

2. Habilita la configuración protegida moviendo el selector a la posición **On** (Encendido).
3. Utiliza uno de los siguientes métodos:
  - Si tu dispositivo cliente Wi-Fi tiene un botón de WPS, presiona el botón WPS en tu router durante más de dos segundos, a continuación, haz clic en el botón **start WPS** (Iniciar WPS) en la **opción 1** para iniciar el proceso de registro de WPS.

# CONFIGURACIÓN DE TU RED DE COMPUTADORAS

---

- Si tu dispositivo cliente tiene un número de identificación personal (PIN) de WPS, ubica el PIN impreso en la etiqueta o en la documentación del cliente. Ingresa el número de PIN en el campo **Enter PIN** (Ingresar PIN). El campo **Client WPS PIN** (PIN WPS de cliente) se encuentra en la sección **opción 2** en la interfaz del usuario.
  - Haz clic en **Register** (Registrarse).
  - Otra opción es introducir el PIN del router que se muestra en esta pantalla en la interfaz de usuario de WPS de tu dispositivo, si este modo de PIN es compatible con tu dispositivo Wi-Fi.
4. Después de presionar el botón WPS en tu router, tienes dos minutos para presionar el botón WPS en el dispositivo del cliente antes de que la sesión de WPS expire.

Cuando se presiona el botón WPS en tu router, el LED de estado del enrutador en la parte frontal de tu router comienza a parpadear en azul. El parpadeo continúa hasta que el emparejamiento de WPS con el dispositivo cliente se completa con éxito. En este momento, el LED de estado del enrutador se vuelve blanco sólido.

Si el WPS no logra establecer una conexión con un dispositivo cliente Wi-Fi en dos minutos, el LED de estado del enrutador de tu router parpadea en rojo durante dos minutos para indicar que el proceso de emparejamiento de WPS no tuvo éxito. Después de parpadear en rojo, la luz vuelve a blanco sólido para indicar que el Wi-Fi está encendido.

***Nota:** la configuración protegida de Wi-Fi (WPS) no puede utilizarse si la seguridad WPA3 está habilitada o la difusión del SSID está desactivada o si la autenticación de la dirección MAC está activada con una lista blanca vacía.*

## CÓMO CONECTAR UN DISPOSITIVO WI-FI USANDO UNA CONTRASEÑA

1. Verifica que cada dispositivo que conectes con Wi-Fi tenga Wi-Fi incorporado o un adaptador Wi-Fi externo.
2. Abre la aplicación de configuración de Wi-Fi del dispositivo.
3. Selecciona el nombre de la red Wi-Fi (SSID) de tu Verizon Router de la lista de redes Wi-Fi descubiertas del dispositivo.
4. Cuando se te solicite, ingresa la contraseña de Wi-Fi (clave WPA2 o WPA3) de tu Verizon Router en la configuración de Wi-Fi del dispositivo. El nombre y la contraseña predeterminadas de la red Wi-Fi de tu router se encuentran en la etiqueta en el panel trasero de tu Verizon Router.

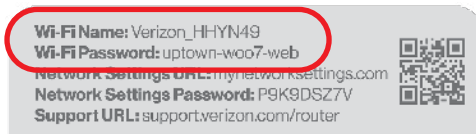

5. Verifica que los cambios se implementaron utilizando el navegador de Internet del dispositivo para acceder a un sitio en Internet.
6. Repite estos pasos para cada dispositivo que conectes con Wi-Fi a tu enrutador.

## COAXIAL

1. Verifica que todos los dispositivos coaxiales estén apagados.
2. Desconecta cualquier adaptador que esté actualmente conectado al enchufe coaxial de la pared en la habitación donde se encuentra el enrutador.
3. Conecta un extremo del cable coaxial al enchufe coaxial de la pared y el otro extremo al puerto coaxial de tu dispositivo de red.
4. Enciende el dispositivo de red.

# PANTALLA PRINCIPAL

## 2.3/ PANTALLA PRINCIPAL

Cuando inicias sesión en el enrutador, la página principal del panel de control muestra los menús de navegación de los ajustes básicos y avanzados, la configuración de Wi-Fi, los dispositivos, los controles parentales y el estado de la conexión, así como los enlaces rápidos básicos.

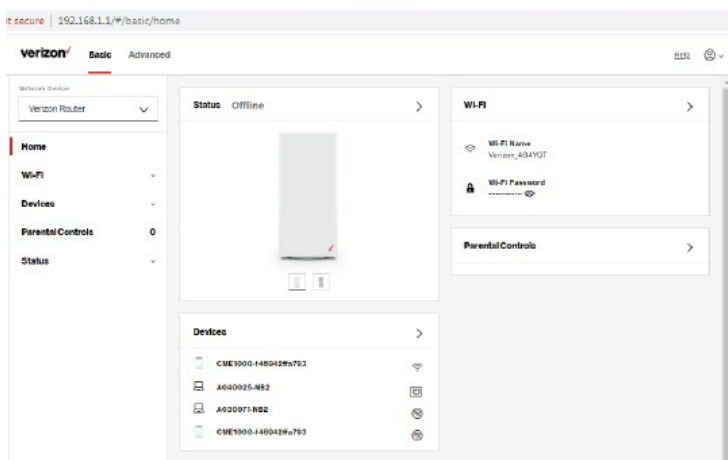

Las opciones de configuración disponibles a través del menú principal de la izquierda se describen en los siguientes capítulos:

- Configuración básica
  - Estado: este capítulo
  - Wi-Fi: capítulo 3
  - Dispositivos: capítulo 4
  - Controles parentales: capítulo 5
- Ajustes avanzados: capítulo 6

## 2.3c/ ESTADO

### General

*Para ver el estado:*

Accede a la página de inicio del panel de control. Puedes ver rápidamente el estado de tu enrutador haciendo clic en **Status** > (Estado >) en la pantalla. Esta sección muestra el estado de la red local (LAN) de tu enrutador y de la conexión a Internet (WAN), los números de versiones de hardware y firmware, la dirección MAC, la configuración de IP de Verizon Router y Extender Mini (si está conectado).

The screenshot shows the Verizon Router web interface. At the top, there are tabs for 'Basic' and 'Advanced', and a 'Status' > 'General' breadcrumb. The main content area is titled 'Status' and features an 'Auto-refresh' toggle and a 'Refresh' button. The interface is divided into three main sections:

- Broadband IPv4:** Shows the status as 'Disconnected'. It lists fields for IPv4 address (from DHCP), IPv4 address, Subnet Mask, IPv4 Default Gateway, IPv4 DNS Address 1, and IPv4 DNS Address 2. A note indicates NAT is supported (enabled / mixed) with a range of 0 / 30000.
- Broadband IPv6:** Shows the status as 'Disconnected'. It lists fields for IPv6 address (from SLICv6 PD), Delegated Prefix, IPv6 Address, Link Local Address, IPv6 Default Gateway, IPv6 DNS Address 1, and IPv6 DNS Address 2.
- Router:** Lists hardware and software details: Firmware Version (3.10.12-emp0), Hardware Version (G.G.4), Model Name (CR1000A), and Serial Number (AAK11300274).

A left-hand navigation menu includes links for Home, Wi-Fi, Devices, Parental Controls (0), Status (expanded), General, and Open Source Software. The top left corner shows 'Network Device' set to 'Verizon Router'.



# PANTALLA PRINCIPAL

verizon **Basic** Advanced Library 🔍

Network Device: Verizon Router

**Home**

**Wi-Fi** ▾

**Devices** ▾

**Parental Controls** 0

**Status** ▾

General

Open Source Software

Status > General

## Status

Auto-refresh  **Refresh**

Model Name  
CR100GA

Serial Number  
AAN1300274

LAN IP4 Address  
192.168.1.1

Broadband MAC address  
88:5A:85:F8:C5:65

Broadband Physical Connection  
Disconnected

Router has been active for  
0 day(s) 5 hours 15 minutes 30 seconds

---

**Extender**

Device Name  
CME100-46842F8793

Model Name  
CME100

Firmware Version  
31.0.7-english

Hardware Version  
3

Serial Number  
AAB1800283

MAC Address  
F4:69:42:F7:A7:93

verizon **Basic** Advanced Library 🔍

Network Device: Verizon Router

**Home**

**Wi-Fi** ▾

**Devices** ▾

**Parental Controls** 0

**Status** ▾

General

Open Source Software

Status > General

## Status

Auto-refresh  **Refresh**

MAC Address  
F4:69:42:F7:A7:93

System Up Time  
0 day(s) 5 hours 15 minutes 4 seconds

Backhaul Type  
6 GHz

Backhaul Type  
Wi-Fi

PHY Rate  
4.8 Gbps

Wi-Fi Band  
6 GHz

Wi-Fi Protocol  
AX

Channel  
Ch. 37

Channel Width  
160 MHz

Security  
WPA3

IPv4 Address  
192.168.1.101

IPv6 Address

Subnet Mask  
255.255.255.0

Default Gateway  
192.168.1.1

## 2.3d/ SOFTWARE DE CÓDIGO ABIERTO

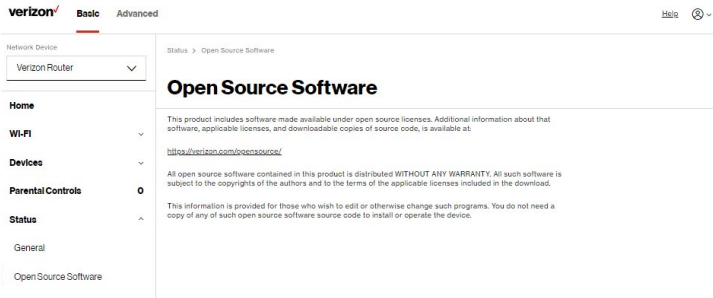

*Para ver:* en el menú **Basic** (Aspectos básicos), selecciona **Status** (Estado) del panel de la izquierda y haz clic en **Open Source Software** (Software de código abierto).

---

03 /

# CONFIGURACIÓN DE WI-FI

**3.0** Resumen

**3.1** Configuración básica

**3.2** Ajustes avanzados

Las redes Wi-Fi te permiten liberarte de los cables, lo que hace que tus dispositivos sean más accesibles y fáciles de usar.

Puedes crear una red Wi-Fi, lo cual incluye el acceso y la configuración de las opciones de seguridad de Wi-Fi.

# RESUMEN

---

## 3.0/ RESUMEN

Tu Verizon Router te ofrece conectividad Wi-Fi usando los estándares 802.11a, b, g, n, ac o ax. Estos son los estándares de Wi-Fi más comunes.

El Verizon Router contiene bandas Wi-Fi de 2.4 GHz, 5 GHz y 6 GHz, y los modos de funcionamiento y las velocidades se indican a continuación:

- 2.4 GHz
  - Modo de funcionamiento anterior: admite IEEE 802.11b/g/n con una velocidad máxima teórica de 600 Mbps
  - Modo de compatibilidad: admite IEEE 802.11ax
    - compatibilidad con versiones: IEEE 802.11b/g/n/ac
    - velocidad máxima teórica de hasta 1.1 Gbps
- 5 GHz
  - Modo de funcionamiento anterior: admite IEEE 802.11a/n/ac con una velocidad máxima teórica de 2.2 Gbps
  - Modo de compatibilidad: admite IEEE 802.11ax
    - compatibilidad con versiones anteriores: IEEE 802.11a/n/ac
    - velocidad máxima teórica de hasta 2.4 Gbps
- 6 GHz
  - Modo de funcionamiento: admite IEEE 802.11ax
  - Velocidad máxima de hasta 4.8 Gbps

El servicio y la seguridad de Wi-Fi están activados por defecto. El nivel de seguridad está preestablecido en el cifrado WPA2 usando una clave única de WPA2 (también conocida como una frase de paso o contraseña) preconfigurada de fábrica. Esta información se muestra en una etiqueta adhesiva ubicada en la parte trasera de tu enrutador.

Tu enrutador integra múltiples capas de seguridad. Estas incluyen el Acceso protegido de Wi-Fi y firewall.

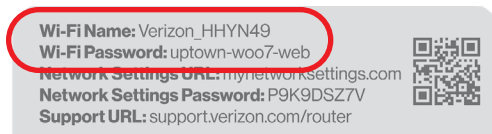

## 3.1/ CONFIGURACIÓN BÁSICA

### 3.1a/ RED PRINCIPAL

Puedes configurar los ajustes básicos de seguridad en 2.4 GHz, 5 GHz o 6 GHz de tu red Wi-Fi.

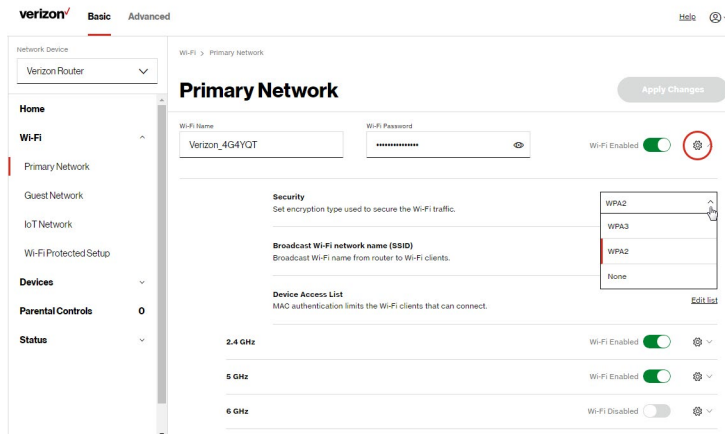

# CONFIGURACIÓN BÁSICA

Para configurar el nombre y la contraseña del Wi-Fi principal y los ajustes de seguridad:

1. En el menú **Basic** (Aspectos básicos), selecciona **Wi-Fi** del panel izquierdo y haz clic en **Primary Network** (Red principal).
2. Por defecto, el Wi-Fi principal está activado. Para desactivarlo, mueve el selector a **off** (apagado). Cuando la red no esté activada, ningún dispositivo Wi-Fi podrá conectarse a la red principal.
3. Si lo deseas, ingresa un nuevo nombre y contraseña para la red Wi-Fi o deja el nombre y la contraseña predeterminados que se muestran automáticamente.
4. Para configurar la **seguridad** de Wi-Fi, haz clic en el botón  de configuración y selecciona **WPA2** o **WPA3**.

Opcionalmente puedes activar la banda Wi-Fi de 6 GHz alternando la selección a **on**(encendido). Habilitar el espacio 6 GHz se modificará la seguridad existente de 2.4 y 5 GHz de WPA2 a WPA2/WPA3 y se habilitará la de 6 GHz con WPA3.

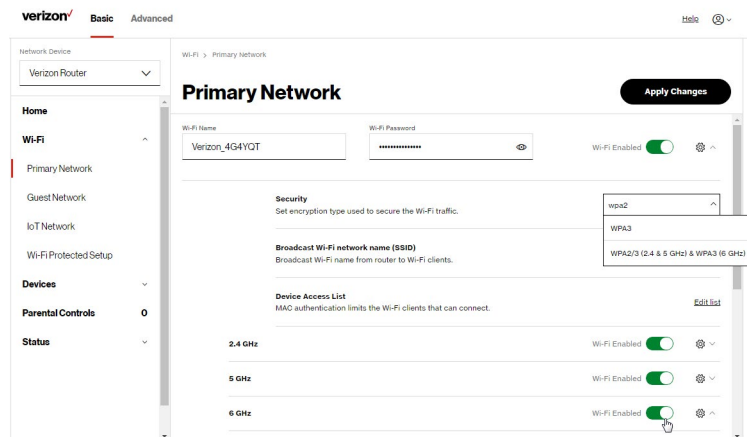

---

***Advertencia:** estos ajustes solo deben ser realizados por técnicos de red con experiencia. El cambio de los ajustes podría afectar negativamente el funcionamiento de tu enrutador y de tu red local.*

- **Transmitir el nombre de la red Wi-Fi (SSID)**

Puedes configurar las capacidades de transmisión de SSID del Verizon Router para permitir o no que los dispositivos Wi-Fi usen automáticamente un nombre de transmisión de SSID para detectar la red Wi-Fi de tu enrutador.

- Para activar la transmisión del SSID, mueve el selector a **on** (encendido). La transmisión de SSID está activada por defecto. El SSID de la red Wi-Fi será transmitido a todos los dispositivos Wi-Fi.
- Para desactivar la transmisión del SSID, mueve el selector a **off** (apagado). La transmisión pública del SSID se ocultará a todos los dispositivos Wi-Fi. Necesitarás configurar manualmente dispositivos Wi-Fi adicionales para unirse a la red Wi-Fi.

- **Lista de acceso a los dispositivos**

Puedes configurar tu enrutador para limitar el acceso a tu red Wi-Fi solo a dispositivos con direcciones MAC específicas.



# CONFIGURACIÓN BÁSICA

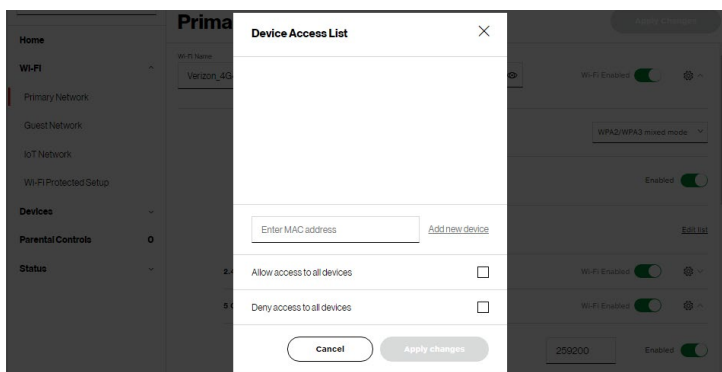

*Para establecer la autenticación de MAC de Wi-Fi:*

1. Para configurar el control de acceso, haz clic en el botón **Edit List** (Editar lista).
2. Ingresa la dirección MAC de un dispositivo y haz clic en **Add new device** (Agregar nuevo dispositivo).
3. Selecciona uno:
  - **Allow access to all devices** (Permitir acceso a todos los dispositivos): permite que los dispositivos enumerados accedan a la red Wi-Fi.

***Advertencia:** esto bloqueará el acceso a la red Wi-Fi para todos los dispositivos que no estén en la lista. Solo los dispositivos de la lista podrán conectarse a la red Wi-Fi.*

- **Deny access to all devices** (Denegar acceso a todos los dispositivos): se niega el acceso a los dispositivos indicados. Todos los demás dispositivos Wi-Fi podrán acceder a la red Wi-Fi si utilizan la contraseña Wi-Fi correcta.
4. Repite los pasos 2 y 3 para agregar otros dispositivos, según sea necesario.

5. Cuando todos los cambios se hayan realizado, haz clic en **Apply Changes** (Aplicar cambios) para guardar los cambios.

Para activar la frecuencia Wi-Fi de 2.4 GHz, 5 GHz o 6 GHz para tu red Wi-Fi, mueve el selector a la posición **on** (encendido), haz clic en el botón  de configuración y configura la seguridad de acceso de tu red Wi-Fi.

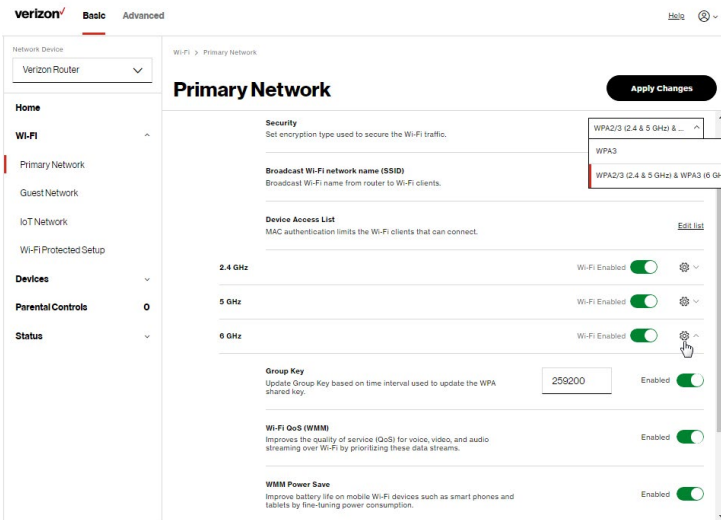

- **Group key (clave del grupo):** para actualizar la clave WPA compartida, mueve el selector a la posición **on** (encendido).
- **QoS de Wi-Fi (WMM):** mejora la calidad de servicio (quality of service o QoS) para la transmisión de voz, video y audio a través de Wi-Fi al dar prioridad a estos flujos de datos.
- **Ahorro de energía de WMM:** mejora la duración de la batería de los dispositivos Wi-Fi móviles, como teléfonos inteligentes y tabletas, al ajustar el consumo de energía.

# CONFIGURACIÓN BÁSICA

## 3.1b/ RED DE INVITADOS

La **Red de invitados** está diseñada para brindar conectividad de Internet a sus invitados, pero restringe el acceso a su red principal y a los archivos compartidos. La red principal y la red de invitados están separadas por medio de firewalls. Creas un SSID Wi-Fi de invitado y una contraseña y los usas para todos los invitados. El SSID de la red de invitados no cambia cuando se realiza un cambio en el SSID de la red principal.

El Verizon Router se envía de fábrica con el Wi-Fi de invitados desactivado. El SSID predeterminado para el Wi-Fi de invitados está preconfigurado de fábrica con el nombre de la red Wi-Fi predeterminada (SSID) que se muestra en una etiqueta situada en la parte posterior del enrutador, seguido de un guión y la palabra “guest” (-Guest). Por ejemplo, si el enrutador se envía con un SSID predeterminado de “Verizon-ABCDE”, entonces el SSID predeterminado para el Wi-Fi de invitados es “Verizon-ABCDE-Guest”.

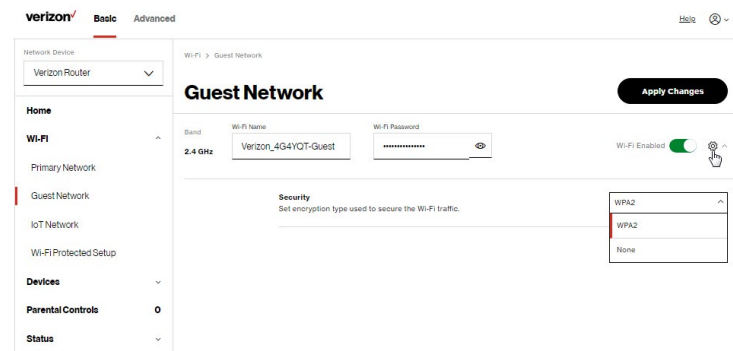

*Para configurar los ajustes de seguridad de tu red de invitados:*

1. En el menú **Basic** (Aspectos básicos), selecciona **Wi-Fi** y haz clic en **Guest Network** (Red de invitados).
2. Mueve el selector a **on** (Encendido).

3. Si lo deseas, ingresa un nuevo nombre y contraseña para la red Wi-Fi o deja el nombre y la contraseña predeterminados que se muestran automáticamente.
4. Oprime **Save Changes** (Guardar cambios) para guardar los cambios.

*Importante: no se recomienda crear una red de invitados sin una contraseña.*

### 3.1c/ RED IOT

El router admite la conexión de varios dispositivos IoT en un SSID Wi-Fi independiente. La red para Internet de las cosas (IoT) se diseñó para proporcionar una experiencia de configuración más fácil para tus dispositivos IoT que se benefician de la conexión a la banda de 2.4 GHz, mientras se mantiene la configuración de la red principal sin cambios. Los dispositivos IoT y los dispositivos principales pueden comunicarse sin restricciones de firewall que los separen.

El Verizon Router se envía de fábrica con Wi-Fi IoT desactivado. El SSID predeterminado para la red Wi-Fi IoT está preconfigurado de fábrica con el nombre de la red Wi-Fi predeterminada (SSID) que se muestra en una etiqueta situada en la parte posterior del router, seguido de un guión y la palabra IoT (-IoT). Por ejemplo, si el router se envía con un SSID predeterminado de "Verizon-ABCDE", entonces el SSID predeterminado para la red Wi-Fi IoT es "Verizon-ABCDE-IoT".

# CONFIGURACIÓN BÁSICA

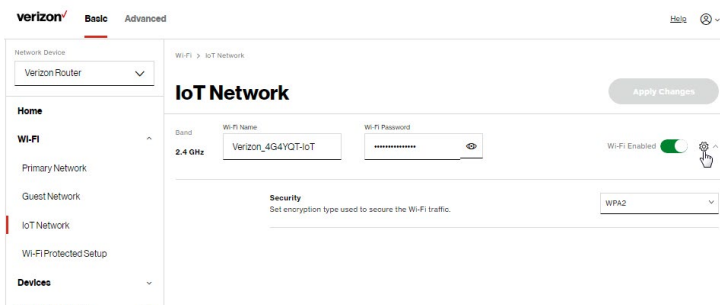

*Para activar el enlace Wi-Fi de IoT:*

1. En el menú **Basic** (Aspectos básicos), selecciona **Wi-Fi** y haz clic en **IoT Network** (Red IoT).
2. Mueve el selector a **on** (Encendido).
3. Si lo deseas, ingresa un nuevo nombre y contraseña para la red Wi-Fi o deja el nombre y la contraseña predeterminados que se muestran automáticamente.
4. Oprime **Apply changes** (Aplicar cambios) para guardar los cambios.

## **3.1d/ CONFIGURACIÓN WI-FI PROTEGIDA (WPS)**

La configuración protegida de Wi-Fi (WPS) es una forma más fácil de establecer una conexión de red Wi-Fi segura para muchos dispositivos. En vez de introducir manualmente contraseñas o múltiples claves en cada cliente Wi-Fi, como una computadora portátil, una impresora o un disco duro externo, tu Verizon Router crea una conexión de red Wi-Fi segura.

En la mayoría de los casos, esto solo requiere presionar dos botones, uno en tu Verizon Router y otro en el cliente Wi-Fi. Este podría ser un

botón incorporado o uno en un adaptador o tarjeta Wi-Fi compatible, o un botón virtual en el software. Una vez realizado, este paso permite que los clientes Wi-Fi se unan a tu red Wi-Fi.

Para iniciar el proceso de WPS, puedes mantener presionado el botón WPS situado en la parte frontal de tu Verizon Router durante más de dos segundos o utilizar la UI y presionar el botón en pantalla.

Puedes añadir fácilmente dispositivos Wi-Fi a tu red Wi-Fi usando la opción WPS, si tu dispositivo Wi-Fi es compatible con la función WPS.

*Para acceder a WPS usando la interfaz de usuario:*

1. En el menú **Basic** (Aspectos básicos), selecciona **Wi-Fi** y haz clic en **Wi-Fi Protected Setup (WPS)** (Configuración Wi-Fi protegida [WPS]).

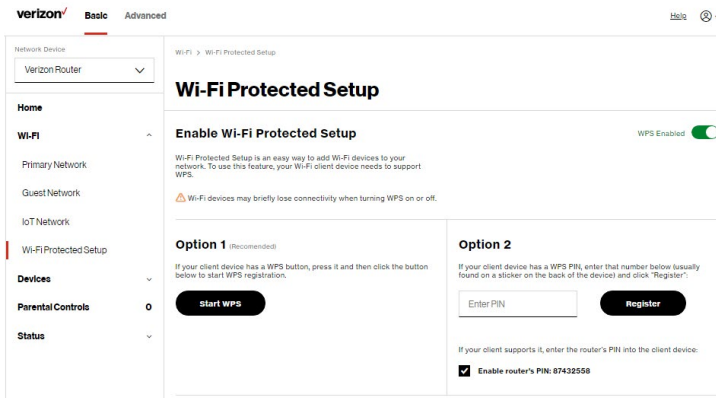

# CONFIGURACIÓN BÁSICA

---

2. Habilita la configuración protegida moviendo el selector a la posición **On** (Activado).
3. Utiliza uno de los siguientes métodos:
  - Si tu dispositivo cliente Wi-Fi tiene un botón de WPS, presiona el botón WPS en tu router durante más de dos segundos, a continuación, haz clic en el botón **start WPS** (Iniciar WPS) en la **opción 1** para iniciar el proceso de registro de WPS.
  - Si tu dispositivo cliente tiene un número de identificación personal (PIN) de WPS, ubica el PIN impreso en la etiqueta o en la documentación del cliente. Ingresa el número de PIN en el campo **Enter PIN** (Ingresar PIN). El campo **Client WPS PIN** (PIN WPS de cliente) se encuentra dentro de la **opción 2** en la interfaz del usuario.
  - Haz clic en **Register** (Registrarse).
  - Otra opción es introducir el PIN del router que se muestra en esta pantalla en la interfaz de usuario de WPS de tu dispositivo, si este modo de PIN es compatible con tu dispositivo Wi-Fi.
4. Después de presionar el botón WPS en tu router, tienes dos minutos para presionar el botón WPS en el dispositivo del cliente antes de que la sesión de WPS expire.

Cuando se presiona el botón WPS en tu router, el LED de estado del enrutador en la parte frontal de tu router comienza a parpadear en azul. El parpadeo continúa hasta que el emparejamiento de WPS con el dispositivo cliente se completa con éxito. En este momento, el LED de estado del enrutador se vuelve azul sólido.

Si el WPS no logra establecer una conexión con un dispositivo cliente Wi-Fi en dos minutos, el LED de estado del enrutador de

tu router parpadea en rojo durante dos minutos para indicar que el proceso de emparejamiento de WPS no tuvo éxito. Después de parpadear en rojo, la luz vuelve a blanco sólido para indicar que el Wi-Fi está encendido.

**Nota:** la configuración protegida de Wi-Fi (WPS) no puede utilizarse si la seguridad WPA3 está habilitada o la difusión del SSID está desactivada o si la autenticación de la dirección MAC está activada con una lista blanca vacía.

## 3.2/ AJUSTES AVANZADOS

### 3.2a/ RED PRINCIPAL

#### Red con organización automática (SON)

El Verizon Router admite señales de 2.4 GHz, 5 GHz y 6 GHz. La función Red con organización automática (Self-Organizing Network o SON) permite que tus dispositivos se muevan entre estas señales automáticamente para una conexión de Wi-Fi optimizada.

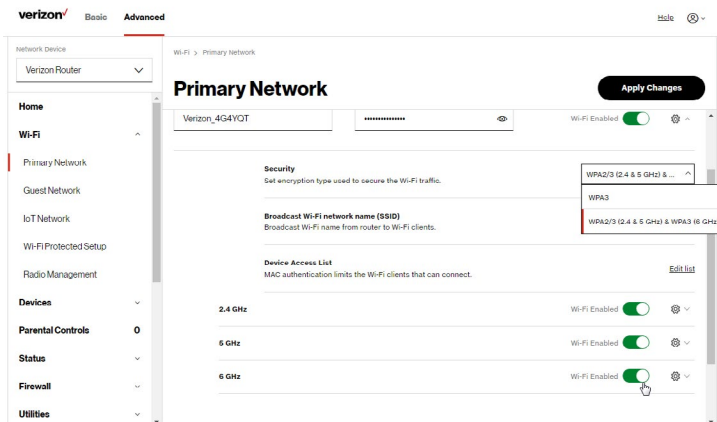



# AJUSTES AVANZADOS

Para configurar la SON, el nombre y la contraseña del Wi-Fi principal y los ajustes de seguridad:

1. En el menú **Advanced** (Avanzado), selecciona **Wi-Fi** del panel izquierdo y haz clic en **Primary Network** (Red principal).
2. Para activar la SON, mueve el selector a **on** (encendido).
3. Por defecto, el Wi-Fi principal está activado. Para desactivarlo, mueve el selector a **off** (apagado). Cuando la red no esté activada, ningún dispositivo Wi-Fi podrá conectarse a la red principal.
4. Si lo deseas, ingresa un nuevo nombre y contraseña para la red Wi-Fi o deja el nombre y la contraseña predeterminados que se muestran automáticamente.
5. Para configurar la seguridad de Wi-Fi, haz clic en el botón  de configuración y selecciona **WPA2** o **WPA3**.

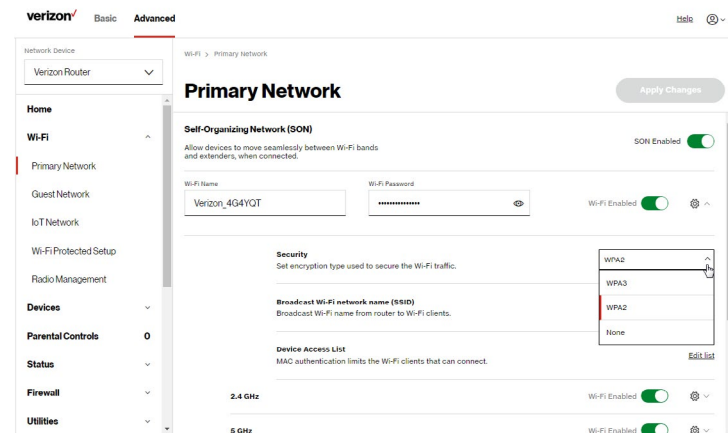

**Advertencia:** estos ajustes solo deben ser realizados por técnicos de red con experiencia. El cambio de los ajustes podría afectar negativamente el funcionamiento de tu enrutador y de tu red local.

## 3.2b/ ADMINISTRACIÓN DE LA RADIO

Puedes configurar los ajustes para las bandas de 2.4 GHz, 5 GHz o 6 GHz en tu red Wi-Fi.

The screenshot displays the 'Radio Management' settings page for a Verizon Router. The interface is divided into a left sidebar with navigation options (Home, Wi-Fi, Devices, Parental Controls, Status, Firewall, Utilities, Network Settings, Date & Time, DNS Settings) and a main content area. The main area is titled 'Radio Management' and includes an 'Apply changes' button. Below the title, there are tabs for 'Settings' and 'History'. The 'Settings' tab is active and shows a 'Channel Analysis' section with two graphs: a bar chart for 'Score' and a line graph for 'Signal'. The 'Channel Settings' section below lists three bands: 2.4 GHz (Channel: Ch. 1 (Auto), Width: 20/40MHz, Health: 157, Radio Enabled: ON), 5 GHz (Channel: Ch. 135 (Auto), Width: 80MHz, Health: 196, Radio Enabled: ON), and 6 GHz (Channel: Auto, Width: 100MHz, Health: Not available, Radio Enabled: ON).

# AJUSTES AVANZADOS

---

Para ver y configurar los ajustes de los canales:

1. En el menú **Advanced** (Avanzado), selecciona **Wi-Fi** y haz clic en **Radio Management** (Administración de la radio).
2. Haz clic en **Settings** (Configuración) en el lado superior derecho de **Radio Management** (Administración de la radio) para configurar los ajustes de escaneo de canales:

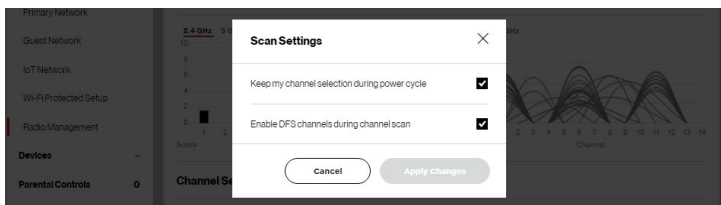

- Selecciona la casilla de verificación **Keep my channel selection during power cycle** (Mantener mi selección de canales durante el ciclo de energía) para guardar tu selección de canales cuando tu Verizon Router se reinicie.
- **Enable DFS channels during channel scan** (Habilitar canales del DFS durante el escaneo de canales): los canales del Sistema de distribución de archivos (Distributed File System o DFS) están habilitados por defecto durante los escaneos de los canales.

**Nota:** los canales DFS son un subconjunto de la red de 5 GHz que se comparte con los sistemas de radar. Algunos dispositivos de consumo no son compatibles con estos canales y no pueden conectarse a los enrutadores que los utilizan. Esto incluye, por ejemplo, algunos dispositivos de transmisión de medios. Al desactivar esta función, el enrutador podrá seleccionar el mejor canal disponible para transmitir y permitir que estos dispositivos se conecten.

- Oprime **Apply changes** (Aplicar cambios) para guardar los cambios.

3. Haz clic en **Perform Scan** (Realizar escaneo) para hacer un escaneo de disponibilidad de canales para ajustar el Verizon Router al mejor canal de radio y proporcionar el mejor rendimiento de Wi-Fi.
4. En la página **Radio management** (Administración de la radio) para 2.4 GHz, 5 GHz o 6 GHz, aparece la siguiente información y se pueden configurar sus valores:
  - **Calificación del canal:** muestra una calificación de congestión de la red de uno a diez en cada canal de Wi-Fi. Puede utilizarse para determinar qué canales se deben utilizar o evitar. Una calificación más alta indica menos congestión en un canal.
  - **Análisis de canal:** escanea y muestra el ancho de banda del canal y la fuerza de la señal de los puntos de acceso (Access Point o AP) disponibles.
  - **Canal:** este es el canal de radio usado por el enrutador de Wi-Fi y sus clientes para comunicarse entre ellos. El canal debe ser el mismo en el enrutador y en todos los clientes Wi-Fi. Selecciona el canal que deseas que la radio Wi-Fi utilice para comunicarse o acepta la selección predeterminada, **Auto (Automática)**, de canales. Entonces el enrutador se asignará automáticamente un canal de radio.
  - **Amplitud:** muestra el canal Wi-Fi actualmente en uso en cada banda. Los usuarios pueden seleccionar uno de los canales disponibles.

# AJUSTES AVANZADOS

Para ver el historial de configuración del canal:

1. En el menú **Advanced** (Avanzado), selecciona **Wi-Fi** y haz clic en **Channel Settings** (Configuración de canales).
2. Haz clic en **History** (Historial) para ver el historial de configuración de canales.

The screenshot shows the Verizon router's web interface. At the top, there are tabs for 'Basic' and 'Advanced', with 'Advanced' selected. The breadcrumb trail indicates 'Wi-Fi > Radio Management'. The main heading is 'Radio Management', with sub-tabs for 'Settings' and 'History', where 'History' is active. A table displays the channel configuration history with columns for Band, Channel, Time, and Date. The table contains six rows of data, all with 'N/A' for Time and Date.

Band	Channel	Time	Date
5 GHz	Ch. 136	N/A	N/A
5 GHz	Ch. 149	N/A	N/A
2.4 GHz	Ch. 1	N/A	N/A
6 GHz	Ch. 37	N/A	N/A
2.4 GHz	Ch. 6	N/A	N/A
6 GHz	Ch. 133	N/A	N/A
2.4 GHz	Ch. 1	N/A	N/A
5 GHz	Ch. 136	N/A	N/A

---

04 /

# DISPOSITIVOS CONECTADOS

**4.0** Resumen

**4.1** Configuración de dispositivos

Puedes ver la configuración de los dispositivos de red conectados a tu red de Verizon Router.

# RESUMEN

## 4.0/ RESUMEN

La sección **Devices** (Dispositivos) te permite ver y gestionar todos los dispositivos conectados a tus redes principal, de invitados e Internet de las cosas (IoT). Puedes ver los detalles de los dispositivos, bloquear el servicio de Internet y cambiar el nombre de los dispositivos.

### 4.1/ CONFIGURACIÓN DE DISPOSITIVOS

*Para ver y gestionar los dispositivos conectados en tu red:*

1. En el menú **Basic** (Aspectos básicos), selecciona **Devices** (Dispositivos) en el panel de la izquierda.
2. La pantalla muestra información sobre los dispositivos conectados, como identificadores y **nombre del dispositivo**, **controles parentales**, tipo de conexión de red y ajustes que puedes ver y configurar.
3. El Verizon Router proporciona una función de clasificación para mostrar los dispositivos conectados en un orden significativo. Por ejemplo, selecciona **Sort A to Z** (Ordenar de la A a la Z) en el menú desplegable para ver los dispositivos conectados en orden alfabético.

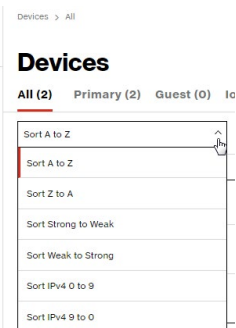



4. Selecciona **Show All** (Mostrar todos) de la lista desplegable para mostrar todos los dispositivos en tu red.
5. Selecciona **Expanded List** (Lista expandida) de la lista desplegable para ver información adicional de todos los dispositivos conectados.

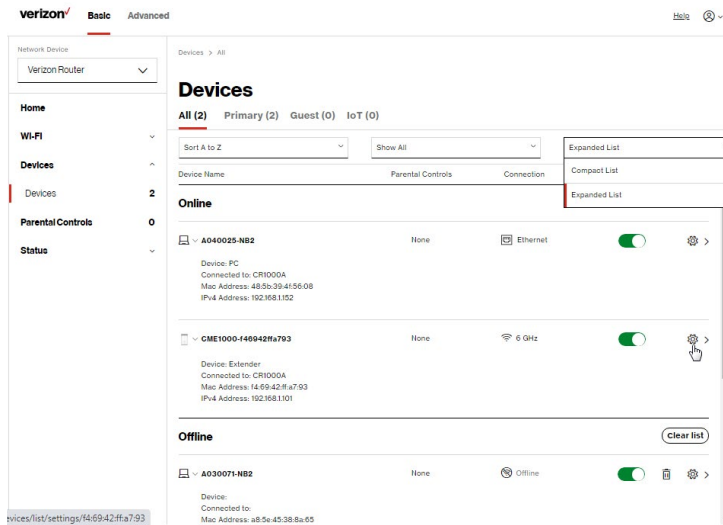

- **Block/Allow** (Bloquear/permitir): haz clic en esta opción para activar o desactivar rápidamente el acceso a Internet de un dispositivo.

Para obtener información adicional sobre el bloqueo de sitios web, consulta el Capítulo 5 Configuración de los controles parentales.

6. Haz clic en el icono de configuración para acceder a la página de detalles del dispositivo en cuestión:

# CONFIGURACIÓN DE DISPOSITIVOS

verizon **Basic** Advanced Help

Network Device  
Verizon Router

**Home**  
**Wi-Fi**  
**Devices**  
Devices 2  
**Parental Controls**  
Parental Controls 0  
**Status**

Devices > Device Settings

## Device Settings

[Reset to Default Settings](#) **Save**

### Device Information

Name: CME1000-146942ff793 Online

Location: Other

Mobility: Portable

Device Information: [Edit](#)

Type: Extender

### Device Add-Ons

Port Forwarding Rule [Go to Port Forwarding](#)

### Device Connection

Connection Info	Network Info
Connection: Wi-Fi / 6 GHz	Mac Address: 14-69-42-ff-a7-93

verizon **Basic** Advanced Help

Network Device  
Verizon Router

**Home**  
**Wi-Fi**  
**Devices**  
Devices 2  
**Parental Controls**  
Parental Controls 0  
**Status**

Devices > Device Settings

## Device Settings

[Reset to Default Settings](#) **Save**

Connection: Wi-Fi / 6 GHz	Mac Address: 14-69-42-ff-a7-93
Connection Type: 802.11ax	Connected to: CR1000A
Frequency: 6	IPv4 Address: 192.168.1.101
Protocol Supported: AX	Subnet Mask: 255.255.255.0
Radio Configuration: 4 x 4 - 4	IPv4 Address Allocation: Dynamic
Phy Rate / Modulation Rate: 4091 Mbps	Lease Type: DHCP
RSSI: -27	IPv6 LAN Prefix: 0/0
SNR: 66	IPv6 Global: <input type="checkbox"/>
	IPv6 Type / Address Allocation: Statistics
	IPv6 link-local: <input type="checkbox"/>
	Network Connection: Bridge
	Fing Test: <a href="#">Test Connectivity</a>

[s/diagnostics](#)

---

– **Información del dispositivo:**

- **Name, Location, Mobility, and Type** (Nombre, ubicación, movilidad y tipo): muestra la información actual conocida del dispositivo. Estos valores se pueden actualizar o corregir según sea necesario. Haz clic en **Edit** (Editar) y **Save** (Guardar) para aplicar los cambios.
- Esta sección también proporciona la dirección MAC del dispositivo, la información del punto de acceso al que está conectado el dispositivo y la dirección IPv4 de este.

– **Complementos de dispositivos**

**Redirección de puertos:** la Redirección de puertos permite que tu red esté expuesta a Internet de formas específicas, limitadas y controladas. Por ejemplo, podrías permitir que aplicaciones específicas, como videojuegos, voz y chat, accedan a los servidores de la red local. Para acceder a la página Redirección de puertos, haz clic en **Go to Port Forwarding** (Ir a redirección de puertos).

Para obtener información adicional, consulta la sección Redirección de puertos en el Capítulo 6 Configuración de los ajustes avanzados.

Si se aplica alguna regla de reenvío de puertos a este dispositivo, entonces la primera fila de esa regla se mostrará aquí.

– **Conexión del dispositivo**

Esta sección muestra la información de conexión acerca de cómo y cuán bien está conectado el dispositivo al punto de acceso. También muestra la información relacionada con la red, como las direcciones IPv6 y una opción de **prueba de tiempo de respuesta**.

---

05 /

# CONFIGURACIÓN DE LOS CONTROLES PARENTALES

**5.0** Activación de los controles parentales

**5.1** Reglas activas

La abundancia de información perjudicial en Internet plantea un serio desafío para los empleadores y los padres, ya que se preguntan: “¿Cómo puedo regular lo que hace mi empleado o mi hijo en Internet?”

Teniendo en cuenta esta pregunta, los controles parentales de tu Verizon Router fueron diseñados para permitir el control del acceso a Internet en todos los dispositivos de la red local.

# ACTIVACIÓN DE LOS CONTROLES PARENTALES

## 5.0/ ACTIVACIÓN DE LOS CONTROLES PARENTALES

Puedes crear una política de acceso básica o usar las **Plantillas de reglas** para cualquier computadora o dispositivo en la red de tu Verizon Router. Los controles parentales limitan el acceso a sitios web específicos según un horario que tú creas.

El acceso puede limitarse a sitios web específicos o a palabras clave integradas en un sitio web. Por ejemplo, puedes bloquear el acceso a “www.anysite.com”, así como bloquear cualquier sitio web que tenga la palabra “any” en su nombre.

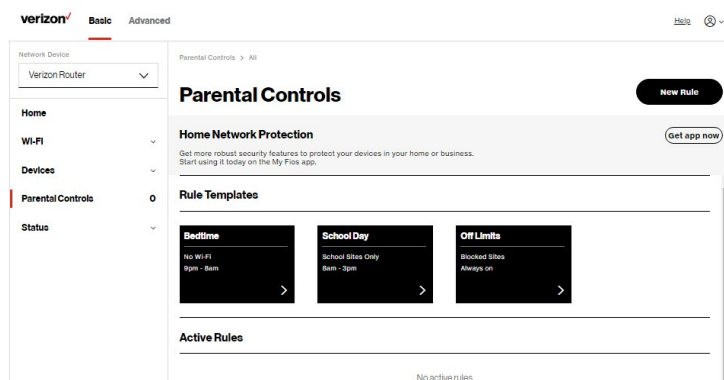

*Para limitar el acceso de los dispositivos:*

1. En el menú **Basic** (Aspectos básicos), selecciona **Parental Controls** (Controles parentales) en el panel de la izquierda.
2. Para usar las **Plantillas de reglas** predeterminadas, selecciona una de las reglas predefinidas como se muestra en la pantalla para configurar rápidamente la política de acceso para los dispositivos de tu red.

- Para crear una nueva política de acceso, haz clic en **New Rule** (Nueva regla) y aparecerá la página de configuración.

The screenshot shows the 'Create New Rule' page in the Verizon Parental Controls interface. The page is divided into a left sidebar with navigation options (Home, Wi-Fi, Devices, Parental Controls, Status) and a main content area. The main area has tabs for 'Basic' and 'Advanced'. The 'Basic' tab is active, and the page title is 'Create New Rule'. There is an 'Apply Changes' button in the top right corner. The configuration fields are as follows:

- Name:** A required field with a dropdown menu and a 'Change rule name >' link.
- Rule Name:** A text input field with a 'Done' button.
- Days:** A required field with a dropdown menu and a 'Change days when rule is active >' link. Below it is a grid of days (Sun, Mon, Tue, Wed, Thu, Fri, Sat) with a 'Done' button.
- Time:** A required field with a dropdown menu and a 'Change time when rule is active >' link. Below it are 'Start Time' and 'End Time' dropdown menus, both set to '12:00 am', with a 'Done' button.
- Condition:** A required field with a dropdown menu and a 'Change rule condition >' link. Below it is a radio button for 'All Internet OFF'.

The screenshot shows the 'Create New Rule' page in the Verizon Parental Controls interface, continuing from the previous step. The 'Basic' tab is still active. The configuration fields are as follows:

- Time:** The 'Start Time' and 'End Time' dropdown menus are now set to '12:00 am' and '12:00 am' respectively, with a 'Done' button.
- Condition:** A required field with a dropdown menu and a 'Change rule condition >' link. Below it are two radio buttons: 'All Internet OFF' (selected) and 'All Internet ON'.
- Devices:** A required field with a dropdown menu and an 'Assign devices to this rule >' link.
- Exceptions (Websites):** An optional field with a dropdown menu and a 'Make exceptions to this rule >' link. Below it is a text input field for 'Enter website' and an 'Add' button.
- Exceptions (URL Keywords):** An optional field with a dropdown menu and a 'Make exceptions to this rule >' link. Below it is a text input field for 'Enter keyword' and an 'Add' button.

# ACTIVACIÓN DE LOS CONTROLES PARENTALES

4. Crea un nombre para la regla.
5. Crea un horario seleccionando los días de la semana en los que la regla estará activa o inactiva.
6. Establece el período de tiempo cuando la regla estará activa o inactiva, y luego especifica la hora de inicio y la hora de finalización.
7. Selecciona la regla **Condition** (Condición) de **All Internet OFF/All Internet ON** (Toda Internet desactivada/Toda Internet activada) para bloquear o permitir el acceso a todos los sitios web de Internet.
8. Haz clic en **Assign devices to this rule** (Asignar dispositivos a esta regla) para seleccionar las computadoras o los dispositivos en los que estás limitando el acceso. Haz clic en **Apply** (Aplicar) para guardar los cambios.

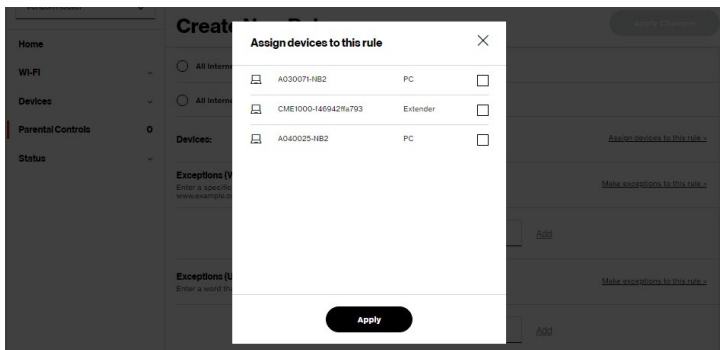

9. Para eliminar un dispositivo de la lista, haz clic en **Remove** (Eliminar) en el dispositivo asignado.
10. Haz clic en **Make exceptions to this rule** (Hacer excepciones a esta regla) para las siguientes opciones de **excepciones**:
  - Ingresa el nombre del sitio web o las palabras clave dentro de una URL para bloquear o permitir los sitios web especificados y los sitios web con nombres que contengan la palabra clave especificada.



11. Para eliminar un sitio web o una palabra clave, haz clic en **Remove** (Eliminar) en la palabra.
12. Haz clic en **Apply changes** (Aplicar cambios) para guardar los cambios.

**¡NUEVO!** La aplicación de **Verizon** proporciona una sólida seguridad para proteger tus redes residenciales y empresariales. Haz clic en el enlace **Get app now** (Obtener la aplicación ahora) para descargar la aplicación de Verizon y usar la

aplicación de Verizon en el sistema operativo de iOS o Android.

## 5.1/ REGLAS ACTIVAS

Puedes ver las reglas creadas para tu Verizon Router en la página de **Parental Controls** (Controles parentales).

The screenshot shows the Verizon Parental Controls interface. On the left is a navigation menu with options: Home, Wi-Fi, Devices, Parental Controls (selected), and Status. The main content area is titled 'Parental Controls' and includes a 'New Rule' button. Below this is 'Home Network Protection' with a 'Get app now' button. The 'Rule Templates' section features three cards: 'Bedtime' (No Wi-Fi, 9pm - 6am), 'School Day' (School Sites Only, 8am - 3pm), and 'Off Limits' (Blocked Sites, Always on). The 'Active Rules' section shows one active rule: 'Bedtime' for 'All Internet OFF' on 'Sun, Mon, Tue, Wed, Thu, Fri, Sat' from '9:00pm - 8:00 am' on the router 'unknown\_t818.53.84.e6.69'. The rule is 'Enabled' and has 'Remove' and 'Edit' options.

---

06 /

# CONFIGURACIÓN DE LOS AJUSTES AVANZADOS

- 6.0** Firewall
- 6.1** Herramientas
- 6.2** Ajustes de red
- 6.3** Fecha y hora
- 6.4** Ajustes de DNS
- 6.5** Monitoreo
- 6.6** Ajustes del sistema

Los ajustes avanzados cubren una amplia gama de sofisticadas configuraciones del firmware, de los ajustes de seguridad y de la red de tu Verizon Router.

El paquete de seguridad del Verizon Router incluye servicios de seguridad integrales y robustos, como inspección de paquetes con estado, seguridad de firewall, protocolos de autenticación de usuario y mecanismos de protección de contraseñas.

Estas y otras funciones ayudan a proteger tus computadoras de las amenazas a la seguridad en Internet.

# FIREWALL

---

*Este capítulo abarca las siguientes funciones avanzadas:*

**Firewall:** selecciona el nivel de seguridad.

- Control de acceso: restringe el acceso de la red local a Internet.
- Redirección de puertos: permite el acceso desde Internet a servicios específicos proporcionados por las computadoras en la red local.
- Activación de puertos: define las entradas de activación de puertos para abrir dinámicamente el firewall para algunos protocolos o puertos.
- Servidor DMZ: permite que un solo dispositivo en tu red principal esté completamente expuesto a Internet para fines especiales como los juegos de Internet.
- SIP ALG: compatible con la puerta de enlace a nivel de aplicación para el protocolo de inicio de sesión.
- NAT estática: permite designar múltiples direcciones IP de Traducción de dirección de red (Network Address Translation o NAT) estática a los dispositivos en la red.
- Pinhole IPv6: proporciona un túnel de acceso a un servicio en un servidor anfitrión para una aplicación en particular.

## Herramientas

- Diagnóstico: realiza pruebas de diagnóstico.
- Guardar y restaurar: restablece tu Verizon Router a sus ajustes predeterminados.
- Reiniciar el enrutador: reinicia tu Verizon Router.
- Clonación de MAC: clona la dirección MAC.
- Tabla de protocolo de resolución de dirección (Address Resolution Protocol o ARP): muestra los dispositivos activos con sus direcciones IP y MAC.

- Tabla de Protocolo de descubrimiento de objetos vecinos (Neighbor Discovery Protocol o NDP): muestra los dispositivos activos con sus direcciones IPv6 y MAC de conexión DHCP.
- Usuarios: crea y administra usuarios remotos.
- Administración remota: permite la configuración remota de tu Verizon Router desde cualquier computadora con acceso a Internet.
- Brillo del LED: controla la luz del LED de estado del enrutador para que se atenúe o ilumine y establece el tiempo de atenuación de la luz del LED.

## Ajustes de red

- Network Objects (Objetos de la red): define un grupo, como un grupo de computadoras.
- Conexiones de red: muestra y administra los detalles de una conexión de red específica.
- Universal Plug and Play (UPnP) (Enchufa y usa universal): comprueba la validez de todos los servicios y reglas de UPnP.
- Port Forwarding Rules (Reglas de la redirección de puertos): muestra las reglas de Redirección de puertos.
- IPv6: habilita la compatibilidad de IPv6.
- Enrutamiento: administra el enrutamiento y las reglas de distribución de direcciones IP.
- Distribución de direcciones IPv4/IPv6: agrega computadoras configuradas como clientes DHCP a la red.
- Configuración de puertos: configura los puertos Ethernet como puertos dúplex completos o semidúplex, a 10 Mbps, 100 Mbps, 1000 Mbps o 10 Gigabit.

# FIREWALL

---

## Fecha y hora

- Ajustes de fecha y hora: establece la zona horaria y habilita las actualizaciones automáticas de la hora.
- Ajustes de reglas del programador: limita la activación de las reglas del firewall a períodos específicos.

**Configuración DNS:** administra el nombre del servidor DNS y la dirección IP.

**Monitoreo:** muestra los detalles y el estado de:

- Registro del sistema
- Estado completo/Monitoreo de las conexiones en todo el sistema/  
Monitoreo del tráfico
- Monitoreo del ancho de banda

**Configuración del sistema:** establece diversos parámetros del sistema y de la administración.

## 6.0/ FIREWALL

El firewall es la piedra angular del paquete de seguridad de tu Verizon Router. Se ha adaptado exclusivamente a las necesidades del usuario residencial o de oficina y está preconfigurado para proporcionar una seguridad óptima.

El firewall proporciona tanto la seguridad como la flexibilidad que buscan los usuarios en casa y en la oficina. Proporciona un nivel gestionado y profesional de seguridad de la red, a la vez que permite el uso seguro de aplicaciones interactivas, como juegos en Internet y videoconferencias.

Otras características adicionales, como restricciones de navegación y control de acceso, también pueden configurarse localmente a través de la interfaz del usuario o remotamente por un proveedor de servicios.

El firewall regula el flujo de datos entre la red local e Internet. Se inspeccionan tanto los datos entrantes como los salientes y, luego, se aceptan y se les permite pasar a través de tu Verizon Router o se rechazan y se les prohíbe pasar a través de tu Verizon Router, según un conjunto de reglas flexibles y configurables. Estas reglas están diseñadas para evitar intromisiones no deseadas desde afuera, a la vez que permiten que los usuarios de la red local accedan a los servicios de Internet.

Las reglas del firewall especifican el tipo de servicios en Internet a los que se puede acceder desde la red local y los tipos de servicios en la red local a los que se puede acceder desde Internet.

Cada solicitud de un servicio que recibe el firewall se verifica en relación con sus reglas para determinar si se debe permitir que la solicitud pase a través del firewall. Si se permite que pase la solicitud, también se permite que pasen todos los datos subsecuentes relacionados con esa solicitud o sesión, independientemente de su dirección.

Por ejemplo, cuando se accede a un sitio web en Internet, se envía una solicitud a Internet para este sitio. Cuando la solicitud llega a tu Verizon Router, el firewall identifica el tipo y el origen de la solicitud, como HTTP y una computadora específica en la red local. A menos que tu Verizon Router esté configurado para bloquear solicitudes de este tipo desde esta computadora, el firewall permite que este tipo de solicitud pase a Internet.

# FIREWALL

---

Cuando el sitio web es devuelto desde el servidor web, el firewall asocia el sitio web con esta sesión y le permite pasar; independientemente de que se bloquee o se permita el acceso HTTP de Internet a la red local. Es el origen de la solicitud, y no las respuestas subsecuentes a esta solicitud, lo que determina si se puede establecer una sesión.

## 6.0a/ CONFIGURACIÓN DE LOS AJUSTES DEL FIREWALL

Puedes seleccionar un nivel de seguridad normal, alto o bajo para limitar, bloquear o permitir todo el tráfico. En la siguiente tabla se muestra el acceso de las solicitudes en cada nivel de seguridad.

Nivel de seguridad	Solicitudes de tráfico entrante de Internet	Solicitudes de tráfico saliente de la red local
Alto	Bloqueado	Limitado
Normal	Bloqueado	Sin restricción
Bajo	Sin restricción	Sin restricción

*La solicitud de acceso se define como:*

- Tráfico bloqueado: no se permite el acceso, excepto según lo configurado en Redirección de puertos y Acceso Remoto.
- Limitado: permite solo servicios de uso común, como correo electrónico y navegación en la web.
- Sin restricción: permite el acceso total del tráfico entrante de Internet y permite todo el tráfico saliente, excepto el configurado en Control de Acceso.



## 6.0b/ CÓMO ESPECIFICAR LOS AJUSTES GENERALES DE IPV4 O IPV6

Para establecer la configuración del firewall:

1. En la página de configuración **General** del firewall, haz clic en la opción **IPv4 settings/IPv6 settings** (Ajustes de IPv4/IPv6) que desees para configurar la seguridad de IPv4/IPv6.

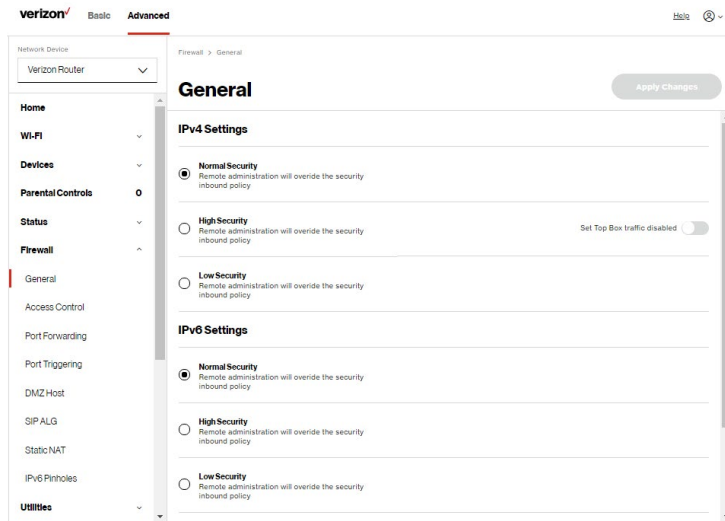

# FIREWALL

---

2. Selecciona un nivel de seguridad haciendo clic en uno de los botones de radio. El uso del ajuste **Low Security** (Seguridad baja) puede exponer la red local a riesgos de seguridad significativos, y solo debe utilizarse por períodos breves para permitir el acceso temporal a la red.
3. Haz clic en **Apply changes** (Aplicar cambios) para guardar los cambios.

## 6.0c/ Control de acceso

Puedes bloquear computadoras individuales de tu red local para que no accedan a servicios específicos en Internet. Por ejemplo, se podría bloquear el acceso a Internet de una computadora y luego bloquear la transferencia de archivos por FTP de una segunda computadora, así como prohibir que la computadora reciba correo electrónico entrante.

El control de acceso incorpora una lista de servicios preestablecidos, como aplicaciones y ajustes comunes de puertos.

## CÓMO PERMITIR O RESTRINGIR SERVICIOS

*Para permitir o restringir servicios:*

1. En el menú **Advanced** (Avanzado), selecciona **Firewall** en el panel de la izquierda y haz clic en **Access Control** (Control de acceso). Se abre la página **Access Control** (Control de acceso), la cual muestra las secciones **Allows** (Permitido) y **Blocked** (Bloqueado). La sección **Allows** (Permitido) solo se muestra cuando el firewall está configurado en seguridad máxima.

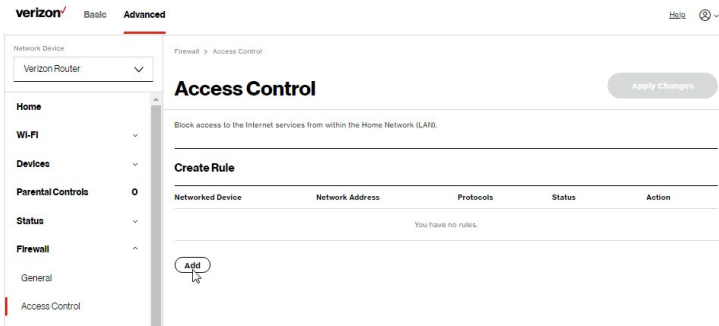

2. Para bloquear un servicio, haz clic en **Add** (Agregar). Aparece la página **Add Access Control** (Agregar control de acceso).

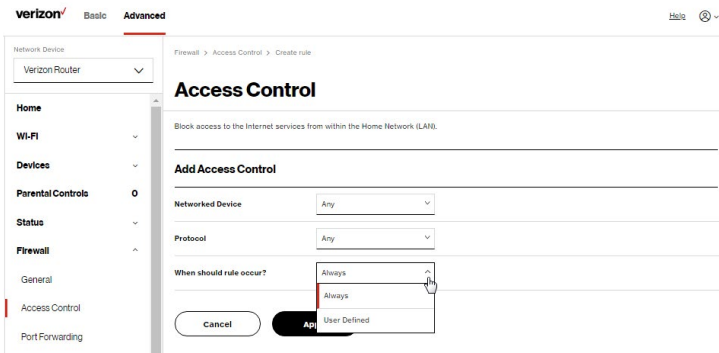

3. Para aplicar la regla a:
  - Computadora/Dispositivo en la red, selecciona **Any** (Cualquiera).
  - Solo dispositivos específicos, selecciona **User Defined** (Definido por el usuario).

# FIREWALL

4. En el campo Protocol, selecciona el protocolo de Internet que se permitirá o bloqueará. Si el servicio no está incluido en la lista, selecciona **User Defined** (Definido por el usuario). Aparece la página **Edit Service** (Editar servicio). Define el servicio y, luego, haz clic en **Apply** (Aplicar). El servicio se agrega automáticamente a la sección **Add Access Control** (Agregar control de acceso).
5. Especifica cuando la regla estará activa como **Always** (Siempre) o **User Defined** (Definida por el usuario).

The screenshot shows the Verizon router's web interface. The top navigation bar includes 'verizon', 'Basic', and 'Advanced' tabs. The left sidebar lists various settings: Home, Wi-Fi, Devices, Parental Controls, Status, Firewall (with sub-items: General, Access Control, Port Forwarding, Port Triggering, DMZ/Host, SIP ALG), and Network Device (set to Verizon Router). The main content area is titled 'Access Control' and contains the following fields:

- Rule name:** A text input field.
- Rule days:** A row of seven buttons for Sun, Mon, Tue, Wed, Thu, Fri, and Sat.
- Start Time:** A dropdown menu set to 9:00 pm.
- End Time:** A dropdown menu set to 12:00 am.
- Rule time:** Two radio buttons: 'Rule will be active during scheduled time' (selected) and 'Rule will be inactive during scheduled time'.
- Buttons:** 'Cancel' and 'Apply' buttons at the bottom.

6. Ingresas el nombre de la regla, especificas los días de la semana y estableces la hora de inicio y la hora de finalización durante las cuales la regla estará activa o inactiva.
7. Haz clic en **Apply** (Aplicar) para guardar los cambios.
8. La página de **Access Control** (Control de acceso) muestra un resumen de la nueva regla de control de acceso.

## CÓMO DESHABILITAR EL CONTROL DE ACCESO

Puedes deshabilitar un control de acceso y habilitar el acceso al servicio sin quitar el servicio de la tabla de Control de acceso. Esto puede hacer que el servicio esté disponible temporalmente y te permite restablecer fácilmente la restricción más adelante.

- Para deshabilitar un control de acceso, quita la marca de la casilla junto al nombre del servicio.
- Para restablecer la restricción, selecciona la casilla junto al nombre del servicio.
- Para eliminar una restricción de acceso, selecciona el servicio y haz clic en **Remove** (Eliminar). El servicio se eliminará de la tabla de Control de acceso.

## 6.0d/ REDIRECCIÓN DE PUERTOS

Puedes activar la Redirección de puertos para exponer la red a Internet de forma limitada y controlada. Por ejemplo, puedes permitir que aplicaciones, como juegos y voz, funcionen desde la red local, así como permitir el acceso a Internet a los servidores de la red local.

*Para crear reglas de Redirección de puertos:*

1. En el menú **Advanced** (Avanzado), selecciona **Firewall** en el panel de la izquierda y haz clic en **Port Forwarding** (Redirección de puertos). Se abre la página **Port Forwarding** (Redirección de puertos), la cual muestra las reglas actuales.

# FIREWALL

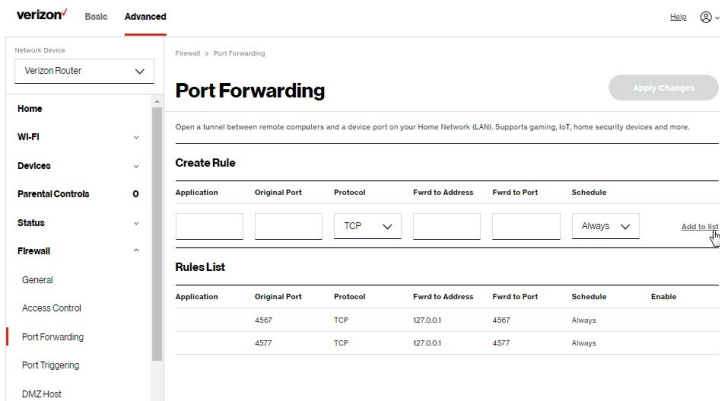

2. Para crear una nueva regla, ingresa el nombre de la aplicación, configura los números de puerto de entrada y de salida y selecciona el protocolo.
3. Para programar la regla, selecciona **Always** (Siempre) o **User Defined** (Definida por el usuario) en el cuadro con la lista **Schedule** (Horario).
4. Haz clic en **Add to list** (Agregar a la lista). La regla se muestra en la sección de **Rules List** (Lista de reglas).
5. Haz clic en **Apply changes** (Aplicar cambios) para guardar los cambios.

## 6.0e/ ACTIVACIÓN DE PUERTOS

La activación de puertos puede describirse como la redirección dinámica de puertos. Al establecer las reglas de activación de puertos, el tráfico entrante llega a un determinado servidor anfitrión de la red utilizando puertos distintos de los utilizados para el tráfico saliente. El tráfico saliente activa los puertos a los que se dirige el tráfico entrante.

Por ejemplo, se accede a un servidor de juegos usando el Protocolo de Datagrama Universal (Universal Datagram Protocol o UDP) en el puerto 2222.

El servidor de juegos responde entonces conectando al usuario mediante UDP en el puerto 3333, cuando se inicia una sesión de juego.

En este caso, debe utilizarse la activación de puertos, ya que entra en conflicto con la siguiente configuración predeterminada del firewall:

- El firewall bloquea el tráfico entrante de forma predeterminada.
- El servidor responde a la IP de tu Verizon Router, y la conexión no se envía de vuelta al servidor anfitrión, ya que no es parte de una sesión.

Para resolver el conflicto, debe definirse una entrada de activación de puerto que permita el tráfico de entrada en el puerto UDP 3333 solo después de que un servidor anfitrión de red haya generado tráfico hacia el puerto UDP 2222. Esto ocasiona que tu Verizon Router acepte el tráfico entrante del servidor de juegos y lo regrese al servidor anfitrión de la red que originó el tráfico saliente al puerto UDP 2222.

*Para configurar la activación de puertos:*

1. En el menú **Advanced** (Avanzado), selecciona **Firewall** y haz clic en **Port Triggering** (Activación de puertos).

verizon Basic **Advanced** Help ⓘ

Network Device  
Verizon Router

Home  
Wi-Fi  
Devices  
Parental Controls  
Status  
Firewall  
General  
Access Control  
Port Forwarding  
Port Triggering  
DMZ Host

Firewall > Port Triggering

### Port Triggering

Apply Changes

Open a tunnel between remote computers and a device port on your Home Network (LAN). Supports gaming, IoT, home security devices and more.

#### Create Rule

Application	Triggered Port Range		Protocol	Forwarded Port Range		Schedule	Add to list
	Start	End		Start	End		
<input type="text"/>	<input type="text"/>	<input type="text"/>	TCP	<input type="text"/>	<input type="text"/>	Always	

#### Rules List

Application	Triggered Port Range	Protocol	Forwarded Port Range	Schedule	Enable
You have no rules. Add a rule above.					

# FIREWALL

---

2. Para agregar un servicio como protocolo activo, ingresa el nombre de la aplicación, configura su rango de puertos de entrada y salida (activados/reenviados) y luego selecciona el protocolo.
3. Para programar la regla, selecciona **Always** (Siempre) o **User Defined** (Definida por el usuario) en el cuadro con la lista **Schedule** (Horario).
4. Haz clic en **Add to list** (Agregar a la lista). La regla se muestra en la sección de **Rules List** (Lista de reglas).
5. Haz clic en **Apply changes** (Aplicar cambios) para guardar los cambios.

## 6.0f/ SERVIDOR DMZ

El Servidor DMZ permite que un solo dispositivo en tu red principal esté completamente expuesto a Internet para fines especiales, como juegos de Internet.

***Advertencia:** la habilitación del servidor DMZ es un riesgo de seguridad. Cuando un dispositivo en tu red es un servidor DMZ, está directamente expuesto a Internet y pierde gran parte de la protección del firewall. Si está en peligro, también puede ser usado para atacar otros dispositivos en tu red principal.*

Sigue estos pasos para designar un dispositivo en tu red principal como un servidor DMZ:

1. En el menú **Advanced** (Avanzado), selecciona **Firewall** y haz clic en **DMZ Host** (Servidor DMZ).
2. Selecciona **Enable** (Habilitar) en el servidor DMZ.
3. Ingresa la dirección IP o selecciona la dirección MAC del dispositivo que quieres designar como el servidor DMZ.



4. Haz clic en **Apply changes** (Aplicar cambios) para guardar los cambios.

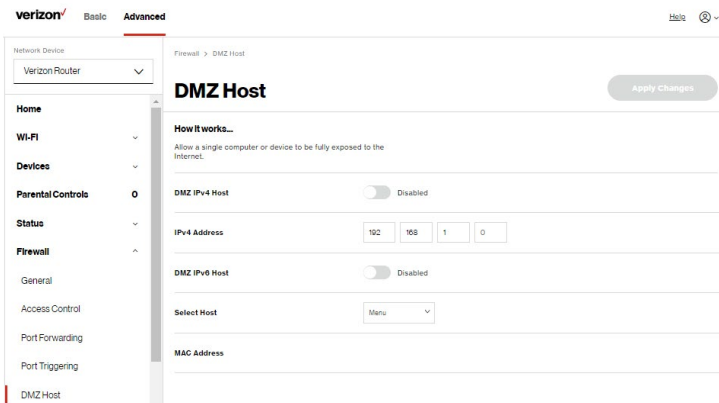

## 6.0g/ SIP ALG

SIP ALG (Puerta de enlace a nivel de aplicación): admite varios protocolos de aplicación múltiples permitiendo que los puertos efímeros dinámicos TCP/UDP se comuniquen con los puertos conocidos en los que se requiere una aplicación de cliente particular (como FTP, servicio de VoIP, reunión en red o medios de transmisión).

*Para activar la configuración de SIP ALG:*

1. En el menú **Advanced** (Avanzado), selecciona **Firewall** y haz clic en **SIP ALG**.
2. Mueve el selector a **On** (Encendido).
3. Haz clic en **Apply changes** (Aplicar cambios) para guardar los cambios.

# FIREWALL

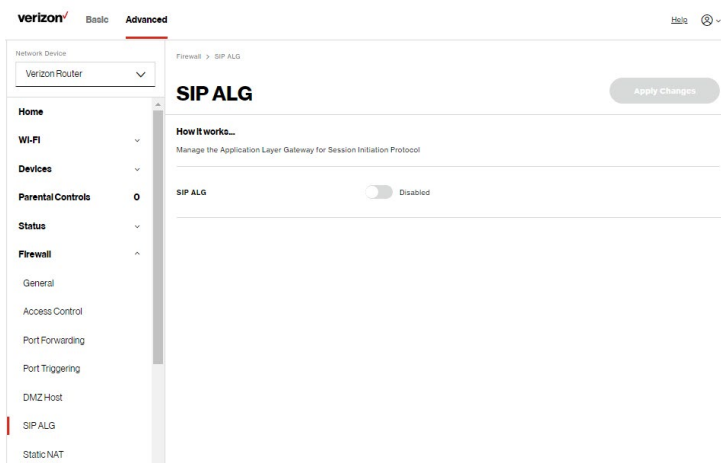

## 6.0h/ NAT ESTÁTICO

El NAT estático permite que los dispositivos ubicados detrás de un firewall que está configurado con direcciones IP privadas aparezcan tener direcciones IP públicas a Internet. Esto permite que un servidor anfitrión interno, como un servidor web, tenga una dirección IP no registrada (privada) y siga siendo accesible a través de Internet.

*Para configurar el NAT estático:*

1. En el menú **Advanced** (Avanzado), selecciona **Firewall** y haz clic en **Static NAT** (NAT estático).

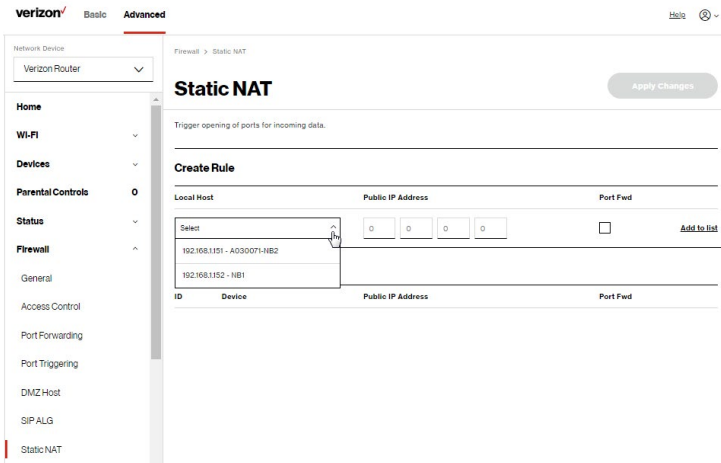

2. Para crear un NAT estático, selecciona una dirección de origen en el campo **Local Host** (Servidor local).
3. Ingresa la **Public IP Address** (Dirección IP pública).
4. Si se utiliza la redirección de puertos, selecciona la casilla **Port Fwd** (Redirección de puertos).
5. Haz clic en **Add to list** (Agregar a la lista). La regla se muestra en la sección **Rules List** (Lista de reglas).
6. Haz clic en **Apply changes** (Aplicar cambios) para guardar los cambios.
7. Repite estos pasos para añadir direcciones IP estáticas adicionales.

# FIREWALL

## 6.0i/ PINHOLES DE IPv6

La función de Pinhole de IPv6 del Verizon Router permite que una aplicación envíe paquetes entrantes para un determinado número de puerto a la computadora de destino estableciendo la regla de autorización.

*Para configurar las reglas:*

1. En el menú **Advanced** (Avanzado), selecciona **Firewall** y haz clic en **IPv6 Pinhole** (Pinhole de IPv6).

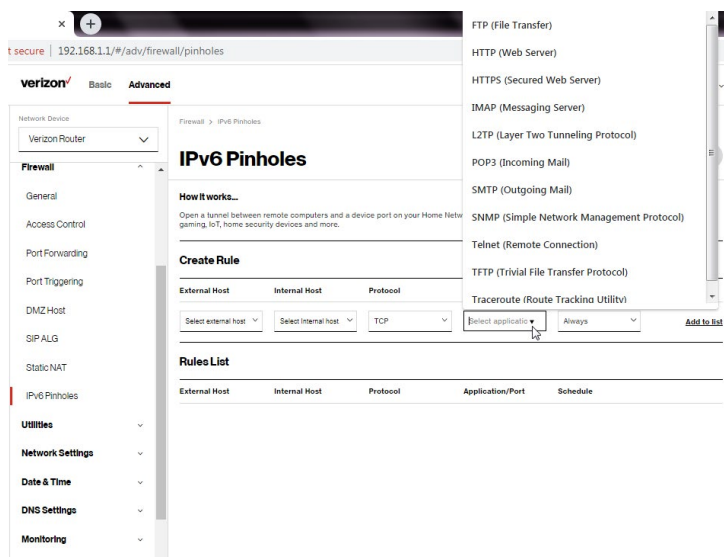

2. Selecciona el servidor externo e interno, el protocolo y el tipo de puerto de la aplicación.
3. Para programar la regla, selecciona **Always** (Siempre) o **User Defined** (Definida por el usuario) en el cuadro con la lista **Schedule** (Horario).

4. Haz clic en **Add to list** (Agregar a la lista). La pantalla muestra el puerto de pinhole abierto y su estado. Muestra las direcciones IP del dispositivo remoto y del dispositivo conectado en tu red.
5. Haz clic en **Apply changes** (Aplicar cambios) para guardar los cambios.

## 6.1/ HERRAMIENTAS

Puedes acceder a los siguientes ajustes avanzados:

- Diagnóstico: realiza pruebas de diagnóstico.
- Guardar y restaurar: restablece tu Verizon Router a sus ajustes predeterminados.
- Reiniciar el enrutador: reinicia tu Verizon Router.
- Clonación de MAC: Clona la dirección MAC.
- Tabla de protocolo de resolución de dirección (Address Resolution Protocol o ARP): muestra los dispositivos activos con sus direcciones IP y MAC.
- Tabla de Protocolo de descubrimiento de objetos vecinos (Neighbor Discovery Protocol o NDP): muestra los dispositivos activos con sus direcciones IPv6 y MAC de conexión DHCP.
- Usuarios: crea y administra usuarios remotos.
- Administración remota: permite la configuración remota de tu Verizon Router desde cualquier computadora con acceso a Internet.
- Brillo del LED: controla la luz del LED de estado del enrutador para que se atenúe o ilumine y establece el tiempo de atenuación de la luz del LED.

# HERRAMIENTAS

## 6.1a/ DIAGNÓSTICOS

Puedes usar los diagnósticos para probar la conectividad de la red.

*Para diagnosticar la conectividad de la red:*

1. En el menú **Advanced** (Avanzado), selecciona **Utilities** (Herramientas).
2. Selecciona **Diagnostics** (Diagnósticos) en la sección **Utilities** (Herramientas).
3. Para hacer ping a una dirección IP, ingresa la dirección IP o el nombre de dominio en el campo **Destination** (Destino) y haz clic en **Go** (Ir).

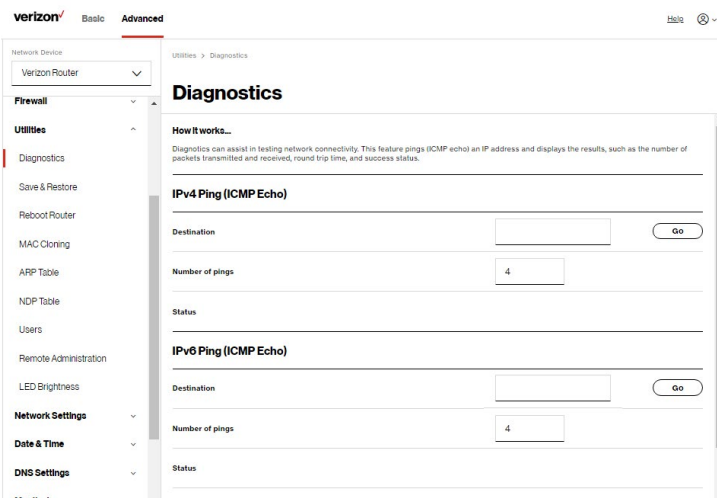

Los diagnósticos mostrarán el número de pings, el estado, los paquetes enviados y el tiempo de viaje de ida y vuelta.

Si no se muestra ningún estado de diagnóstico, haz clic en Refresh (Actualizar) en tu navegador de Internet.

## 6.1b/ CÓMO GUARDAR Y RESTABLECER

Puedes usar esta funcionalidad para guardar y cargar archivos de configuración. Estos archivos se utilizan para hacer una copia de seguridad y restaurar la configuración actual de tu Verizon Router.

Solo los archivos de configuración guardados en un Verizon Router específico pueden ser aplicados a ese Verizon Router. No puedes transferir archivos de configuración entre Verizon Routers.

**Advertencia:** la edición manual de un archivo de configuración puede hacer que tu Verizon Router funcione mal o deje de funcionar por completo.

### Opciones para guardar

Para guardar el archivo de configuración:

1. Selecciona **Save & Restore** (Guardar y Restablecer) en la sección **Utilities** (Herramientas).

The screenshot shows the Verizon Router configuration interface. At the top, there are tabs for 'Basic' and 'Advanced', with 'Advanced' selected. The left sidebar contains a navigation menu with categories like 'Network Device', 'Firewall', 'Utilities', 'Diagnostics', 'Save & Restore', 'Reboot Router', 'MAC Cloning', 'APP Table', 'NDP Table', 'Users', 'Remote Administration', 'LED Brightness', 'Network Settings', 'Date & Time', 'DNS Settings', and 'Monitoring'. The 'Save & Restore' option is highlighted in red. The main content area is titled 'Save & Restore' and includes a 'How it works...' section, 'Save Options' (with a 'save as configuration' button), and 'Restore Options' (with a 'restore configuration' button). The 'Save Options' section has two radio buttons: 'Save to router and your Verizon account' (selected) and 'Save as file'. The 'Restore Options' section has three radio buttons: 'Automated Backups (Set to "On" by default until disabled below)', 'Manual Backup', and 'Factory Default'. The 'Automated Backups' option is currently disabled, and the 'Factory Default' option has a 'Default Settings' dropdown menu. At the bottom, there is a 'Load a File' option with a 'Choose file' button.

# HERRAMIENTAS

---

2. Selecciona **Save to router and your Verizon account** (Guardar en el enrutador y en la cuenta de Verizon) o **Save as a File** (Guardar como un archivo) para guardar la configuración actual y, a continuación, haz clic en **Save as configuration** (Guardar como configuración).
3. Si seleccionas **Save as a file** (Guardar como un archivo), el archivo de configuración se guarda en la carpeta de descargas de tu navegador de Internet.

## Opciones de restauración

Puedes restablecer la configuración de los ajustes a los valores predeterminados de fábrica de tu Verizon Router. Al restablecer los ajustes predeterminados se borra la configuración actual, lo que incluye los ajustes y las conexiones de red definidos por el usuario. Todos los clientes del DHCP conectados deben solicitar nuevas direcciones IP. Debes reiniciar tu Verizon Router.

Antes de restablecer los valores predeterminados de fábrica, es posible que debas guardar tu configuración actual en un archivo. Esto te permite volver a aplicar tus ajustes y parámetros actuales a los ajustes predeterminados, según sea necesario.

***Nota:** al restablecer los valores predeterminados, los ajustes y los parámetros de tu Verizon Router se restauran a sus valores predeterminados. Esto incluye la contraseña del administrador. La contraseña especificada por el usuario ya no será válida.*

*Para hacer una copia de seguridad de los ajustes de tu Verizon Router:*

1. Selecciona **Save & Restore** (Guardar y Restablecer) en la sección **Utilities** (Herramientas).
2. Para hacer una copia de seguridad de los ajustes actuales, haz clic en **Automated Backups** (Copias de seguridad automáticas) o en **Manual Backup** (Copias de seguridad manuales). Se te pedirá que guardes un archivo con la extensión “.enc”.



3. Haz clic en **Backup** (Copia de seguridad) para iniciar el proceso de copia de seguridad de la configuración.

*Para restablecer los ajustes predeterminados de fábrica de tu Verizon Router:*

1. Selecciona **Save & Restore** (Guardar y Restablecer) en la sección **Utilities** (Herramientas).
2. Haz clic en **Factory Defaults** (Valores predeterminados de fábrica).

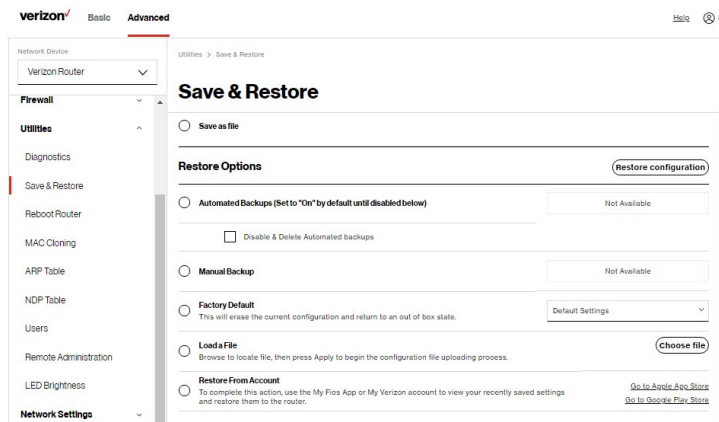

- **Default Settings** (Ajustes predeterminados): borrará todos los ajustes del enrutador, incluso los ajustes de usuario para el SSID y las contraseñas.
  - **Default Settings except current user setting** (Ajustes predeterminados, excepto los ajustes de usuario actuales): borrará todos los ajustes del enrutador pero conservará los ajustes de usuario para el SSID y las contraseñas.
3. Haz clic en el botón **Restore configuration** (Restablecer configuración). Se aplican los ajustes predeterminados de fábrica y tu Verizon Router se reinicia. Una vez completado, se muestra la página de inicio de sesión del Asistente de configuración fácil por la primera vez.

# HERRAMIENTAS

---

*Para cargar el archivo de configuración:*

1. Selecciona **Save & Restore** (Guardar y Restablecer) en la sección **Utilities** (Herramientas).
2. Para cargar un archivo de configuración previamente guardado, haz clic en **Choose File** (Seleccionar archivo).
3. Busca la ubicación del archivo y haz clic en el botón **Restore configuration** (Restaurar configuración) para iniciar el proceso de carga de la configuración.
4. Al acceder a la aplicación de Verizon o a tu cuenta **Mi Verizon** también puedes restaurar los ajustes guardados anteriormente. Haz clic en **Restore From Account** (Restaurar desde cuenta) y selecciona **Go to Apple App Store/Go to Google Play Store** (Ir a Apple App Store o Google Play Store) para restaurar los ajustes guardados en el enrutador.
5. Haz clic en el botón **Restore configuration** (Restablecer configuración). Tu Verizon Router se reiniciará automáticamente con esa configuración.

## **6.1c/ REINICIO DE VERIZON ROUTER**

*Advertencia: solo selecciona Reboot Router (Reiniciar el enrutador), si te lo indica Asistencia de Verizon.*

Puedes reiniciar tu Verizon Router usando la función de Reboot Router Only (Reiniciar solo el enrutador). Consulta 1.3b/ PANEL TRASERO para las opciones del botón de encendido.

*Para reiniciar tu Verizon Router usando la interfaz de usuario:*

1. Selecciona **Reboot Router** (Reiniciar enrutador) en la sección **Utilities** (Herramientas).

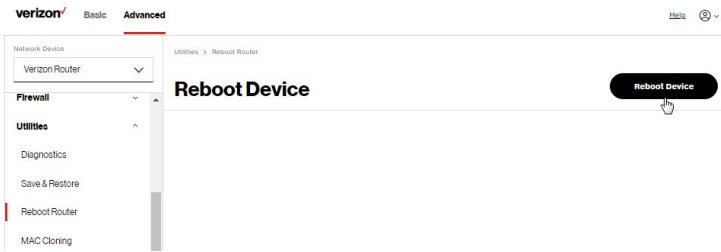

2. Para reiniciar, haz clic en **Reboot Device** (Reiniciar dispositivo). Tu enrutador se reiniciará. Esto puede tomar hasta un minuto.
3. Para acceder a la interfaz de usuario de tu Verizon Router, actualiza tu navegador de Internet.
4. Después de que el LED de estado del enrutador del panel frontal se vuelve blanco, se te enviará automáticamente a la página de inicio de sesión del navegador de Internet.

## 6.1d/ CLONACIÓN DE MAC

Una dirección MAC es un código hexadecimal que identifica un dispositivo en una red. Todos los dispositivos en red tienen una dirección MAC única.

Al reemplazar un dispositivo de red en tu Verizon Router, puedes simplificar el proceso de instalación copiando la dirección MAC del dispositivo existente en tu Verizon Router.

*Para copiar la dirección MAC del dispositivo existente:*

1. Selecciona **MAC Cloning** (Clonación de MAC) en la sección **Utilities** (Herramientas).

# HERRAMIENTAS

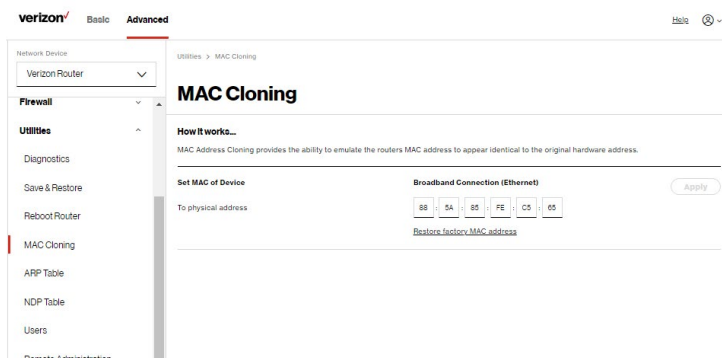

2. En el campo **To Physical Address** (Para dirección física), ingresa la dirección MAC de tu nuevo dispositivo.
3. Para localizar la dirección MAC, consulta la documentación del fabricante del dispositivo.
4. Haz clic en **Apply** (Aplicar) para guardar los cambios.

## 6.1e/ TABLA ARP

Puedes ver las direcciones IPv4 y MAC de cada conexión DHCP.

*Para ver las direcciones IPv4 y MAC de cada dispositivo:* selecciona **ARP Table** (Tabla ARP) en la sección **Utilities** (Herramientas).

Network Device: Verizon Router

Utilities > ARP Table

### ARP Table

The ARP Table below displays the IPv4 and MAC address of each DHCP connection

IPv4 Address	MAC Address	State	Device
192.168.1.254	-	FAILED	Network (Home/Office)
192.168.1.152	48:5b:39:41:56:08	REACHABLE	Network (Home/Office)
192.168.1.101	14:69:42:f1:a7:93	REACHABLE	Network (Home/Office)

## 6.1f/ TABLA NDP

Puedes ver las direcciones IPv6 y MAC de cada conexión DHCP.

*Para ver las direcciones IPv6 y MAC de cada dispositivo:* selecciona **Tabla de NDP (Neighbor Discovery Protocol)** (Tabla de NDP) en la sección **Utilities** (Herramientas).

Network Device: Verizon Router

Utilities > NDP Table

### NDP Table

The NDP Table below displays the IPv6 and MAC address of each DHCP connection

IPv6 Address	MAC Address	State	Rtr	Device
fd00:116a:296b:b9:9157	48:5b:39:41:56:08	REACHABLE	No	Network (Home/Office)

# HERRAMIENTAS

## 6.1g/ USUARIOS

Puedes ver los usuarios que actualmente pueden acceder a tu red Wi-Fi. Además, puedes modificar su contraseña y nombre de usuario, así como gestionar el número de intentos fallidos de acceso que un usuario puede realizar antes de que tu Verizon Router niegue temporalmente todos los demás intentos de acceso de ese usuario.

*Para ver los usuarios:*

1. Selecciona **Users** (Usuarios) en la sección **Utilities** (Herramientas).

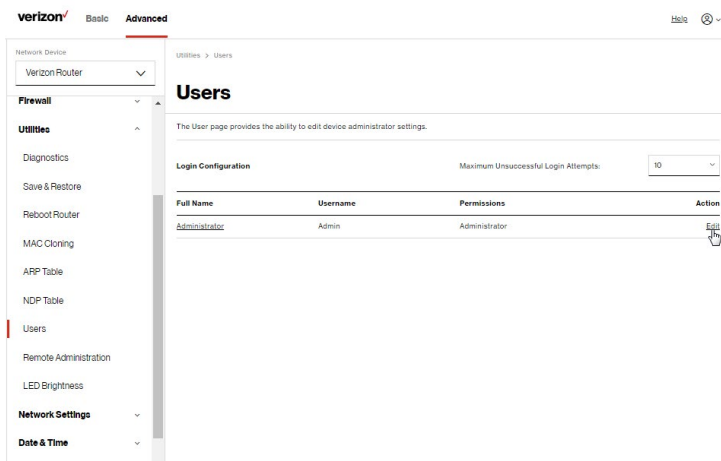

2. En la sección **Login Configuration** (Configuración de inicio de sesión), ingresa el número máximo de intentos de inicio de sesión fallidos.
3. Para editar los nombres de usuario y las contraseñas, haz clic en el botón **Edit** (Editar) en la columna **Action** (Acción). Aparece la página **Edit User Settings** (Editar ajustes de usuario).

The screenshot shows the Verizon router's web interface. The top navigation bar includes the Verizon logo, 'Basic', and 'Advanced' tabs. The breadcrumb trail reads 'Utilities > Users > Edit User Settings'. The main heading is 'Edit User Settings'. On the left, a sidebar lists various settings categories: Firewall, Utilities (expanded), Diagnostics, Save & Restore, Reboot Router, MAC Cloning, ARP Table, NDP Table, Users (highlighted), Remote Administration, LED Brightness, Network Settings, and Date & Time. The main form area contains the following fields:

Full name	<input type="text" value="Administrator"/>
User name	<input type="text" value="Admin"/>
Permissions	<input type="text" value="Administrator"/>
Set new password	<input type="password"/> <small>minimum 8 characters</small>
Retype new password	<input type="password"/>

An 'Apply Changes' button is located in the top right corner of the form area.

4. Edita el nombre completo y el nombre de usuario, y establece una nueva contraseña.
5. Para agregar un nuevo usuario, especifica los siguientes parámetros:
  - **Nombre completo:** nombre del usuario.
  - **Nombre de usuario:** nombre que el usuario introduce para acceder remotamente a la red de su casa u oficina. Este campo distingue entre mayúsculas y minúsculas.
6. Verifica el nivel de acceso del usuario en el campo **Permissions** (Permisos).
7. Haz clic en **Apply changes** (Aplicar cambios) para guardar los cambios. Se abre la página **Users** (Usuarios), la cual muestra la información del usuario.

# HERRAMIENTAS

---

## 6.1h/ ADMINISTRACIÓN REMOTA

*Advertencia:* al Habilitar la administración remota, pondrás la red de tu Verizon Router en riesgo de ataques externos.

Puedes acceder y controlar tu Verizon Router no solo desde la red local, sino también desde Internet usando **Remote Administration** (Administración Remota).

*Puedes permitir el acceso de entrada a lo siguiente:*

- **Allow incoming WAN Access to Web Management** (Permitir el acceso de WAN entrante a la gestión de la web): se utiliza para obtener acceso a la UI de tu Verizon Router y acceder a todos los ajustes y parámetros a través de un navegador web.
- **Diagnostic Tools** (Herramientas de diagnóstico): se utiliza para la solución de problemas y administración remota del sistema por un usuario o por Verizon.

El acceso de administración remota de la Administración de la web puede utilizarse para modificar o deshabilitar los ajustes del firewall. Los servicios de Administración de la web deben activarse solo cuando sea absolutamente necesario.

*Para habilitar la administración remota:*

1. Selecciona **Remote Administration** (Administración remota).



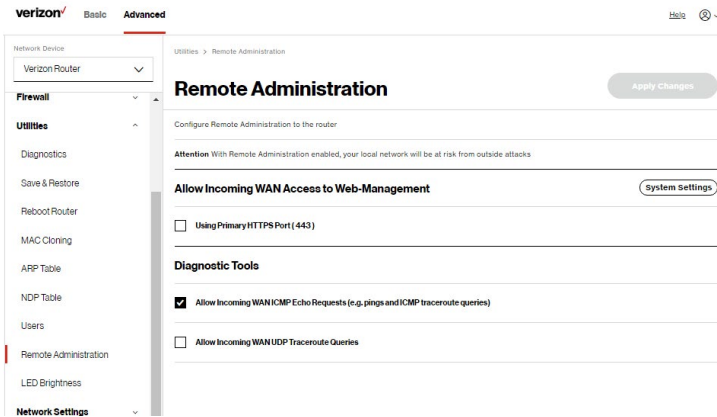

2. Para habilitar el acceso, selecciona la casilla.
3. Para eliminar el acceso, quita la marca de la casilla.
4. Haz clic en **Apply changes** (Aplicar cambios) para guardar los cambios.

# HERRAMIENTAS

## 6.1i/ BRILLO DEL LED

El Verizon Router te permite establecer el brillo del LED para apagar (0 %) o mantener el brillo (50 % o 100 %) con la interfaz de usuario.

*Para controlar el brillo del LED:*

1. Selecciona **LED Brightness** (Brillo del LED) en la sección **Utilities** (Herramientas).

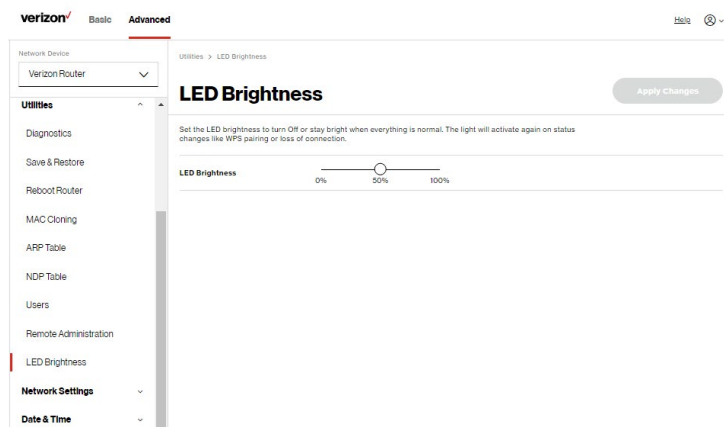

2. Desliza la barra para ajustar el brillo del LED.
3. Haz clic en **Apply changes** (Aplicar cambios) para guardar los cambios.

***Nota:** la luz se activará de nuevo cuando se produzcan cambios de estado como el emparejamiento WPS o la pérdida de conexión.*

## 6.2/ AJUSTES DE RED

Puedes configurar los siguientes ajustes de red:

- **Network Objects** (Objetos de la red): define un grupo, como un grupo de computadoras.
- **Network Connections** (Conexiones de red): muestra y administra los detalles de una conexión de red específica.
- **Universal Plug and Play (UPnP)** (Enchufa y usa universal): comprueba la validez de todos los servicios y reglas de UPnP.
- **Port Forwarding Rules** (Reglas de la redirección de puertos): muestra las reglas de Redirección de puertos.
- **IPv6**: habilita la compatibilidad de IPv6.
- **Enrutamiento**: administra el enrutamiento y las reglas de distribución de direcciones IP.
- **Distribución de direcciones IPv4/IPv6**: agrega computadoras configuradas como clientes DHCP a la red.
- **Configuración de puertos**: configura los puertos Ethernet como puertos dúplex completos o semidúplex, a 10 Mbps, 100 Mbps o 1000 Mbps.

### 6.2a/ OBJETOS DE RED

Los objetos de red definen un grupo, como un grupo de computadoras, en la red de tu Verizon Router por dirección MAC, dirección IP o nombre de servidor anfitrión. El grupo definido se convierte en un objeto de red. Puedes aplicar ajustes, como configuración de reglas del sistema, a todos los dispositivos definidos en el objeto de red.

# AJUSTES DE RED

Por ejemplo, en vez de establecer la misma configuración de filtrado de sitios web individualmente en cinco computadoras, una a la vez, puedes definir las computadoras como un objeto de red. El filtrado de sitios web puede ser aplicado simultáneamente a todas las computadoras.

Puedes usar objetos de red para aplicar reglas de seguridad basadas en nombres de servidores anfitriones, en vez de en direcciones IP. Esto es útil, ya que las direcciones IP cambian cada cierto tiempo. Además, puedes definir objetos de red según la dirección MAC para que la aplicación de la regla sea más persistente frente a la configuración de los ajustes de red.

*Para definir un objeto de red:*

1. En el menú **Advanced** (Avanzado), selecciona **Network Settings** (Ajustes de red).
2. Selecciona **Network Objects** (Objetos de red) en la sección **Network Settings** (Ajustes de red).

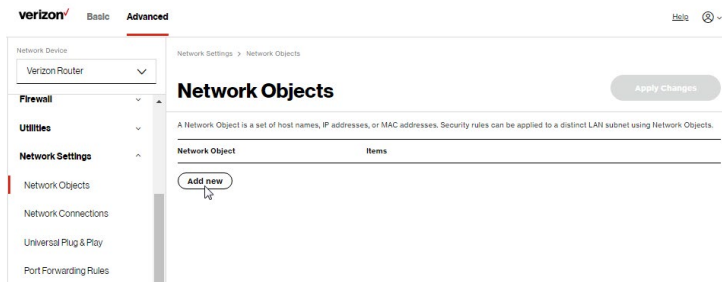

3. Para definir un objeto de red, haz clic en **Add new** (Agregar nuevo). Se muestra la página **Edit Network Objects** (Editar objetos de red).

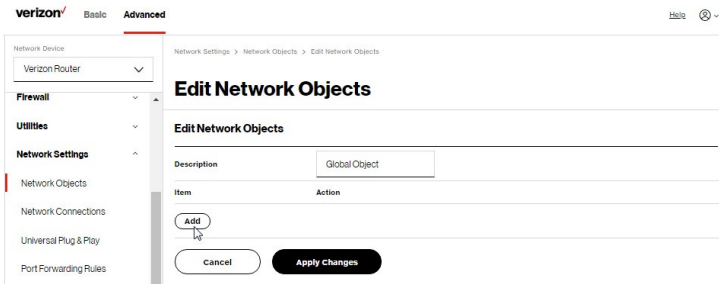

4. En el campo **Description** (Descripción), ingresa un nombre para el objeto de la red.
5. Haz clic en **Add**. Aparece la página **Edit Item** (Editar elemento).

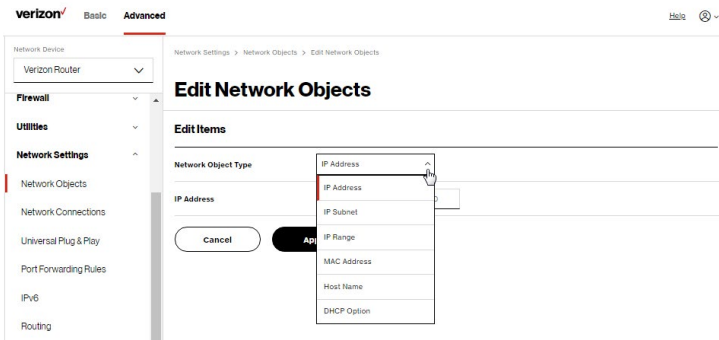

6. Selecciona y configura el tipo de objeto de red como dirección IP, subred IP, rango IP, dirección MAC, nombre de servidor u opción DHCP, y haz clic en **Apply** (Aplicar) para guardar los cambios.
7. Repite los pasos anteriores para crear objetos de red adicionales.
8. Una vez finalizado, haz clic en **Apply changes** (Aplicar cambios) para guardar los cambios.

# AJUSTES DE RED

## 6.2b/ CONEXIONES DE RED

**Advertencia:** los ajustes que se describen en este capítulo solo deben ser realizados por técnicos de red con experiencia. Los cambios podrían afectar negativamente el funcionamiento de tu router y de tu red local.

Para ver las conexiones de red:

1. En el menú **Advanced** (Avanzado), selecciona **Network Settings** (Ajustes de red) en el panel izquierdo y haz clic en **Network Connections** (Conexiones de red).

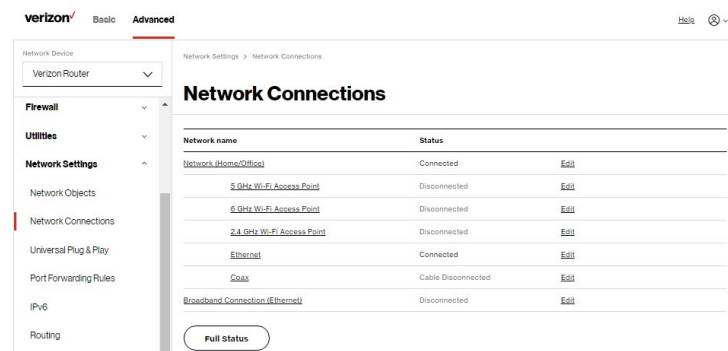

The screenshot shows the Verizon router's web interface. The top navigation bar includes 'verizon', 'Basic', and 'Advanced' tabs. The left sidebar is expanded to 'Network Settings', with 'Network Connections' selected. The main content area is titled 'Network Connections' and displays a table with the following data:

Network name	Status	
<a href="#">Network (Home/Office)</a>	Connected	<a href="#">Edit</a>
<a href="#">5 GHz Wi-Fi Access Point</a>	Disconnected	<a href="#">Edit</a>
<a href="#">5 GHz Wi-Fi Access Point</a>	Disconnected	<a href="#">Edit</a>
<a href="#">2.4 GHz Wi-Fi Access Point</a>	Disconnected	<a href="#">Edit</a>
<a href="#">Ethernet</a>	Connected	<a href="#">Edit</a>
<a href="#">Cable</a>	Cable Disconnected	<a href="#">Edit</a>
<a href="#">Broadband Connection (Ethernet)</a>	Disconnected	<a href="#">Edit</a>

At the bottom of the main panel, there is a 'Full Status' button.

2. Haz clic en el nombre del hipervínculo o en el ícono de acción para ver y editar los detalles de una conexión de red específica. En las siguientes secciones se detallan los tipos de conexión de red que puedes ver.

## CONEXIÓN DE RED (CASA/OFICINA)

Puedes ver las propiedades de tu red local. Esta conexión se utiliza para combinar varias interfaces de red en una red virtual. Por ejemplo, puedes crear una conexión de red en tu casa/oficina para Ethernet y otros dispositivos de red.

*Nota: cuando se desactiva una conexión de red, los dispositivos subyacentes anteriormente conectados a ella no podrán obtener una nueva dirección DHCP de esa interfaz de red de Verizon Router.*

Para ver la conexión:

1. En la página **Network Connections** (Conexiones de red), haz clic en el enlace de conexión de **Network (Home/Office)** (Red (Casa/ Oficina)). Se muestra la página **Network (Home/ Office) Properties** (Propiedades de red (Casa/Oficina)).

The screenshot shows the Verizon Router configuration interface. At the top, there are tabs for 'Basic' and 'Advanced', with 'Advanced' selected. The breadcrumb trail reads 'Network Settings > Network Connections > Network (Home/Office)'. The main heading is 'Network (Home/Office)' with 'settings' and 'save' buttons. A warning message states: 'Important: Only advanced technical users should use this feature.' The configuration details are as follows:

Name:	Network (Home/Office)
Status:	Connected
Network:	Network (Home/Office)
Underlying Device:	<a href="#">2.4GHz Wi-Fi Access Point</a> <a href="#">5GHz Wi-Fi Access Point</a> <a href="#">2.4 GHz Wi-Fi Access Point</a> <a href="#">Ethernet</a> <a href="#">S08a</a>
Connection Type:	Bridge
MAC Address:	88:5A:85:FE:C5:66
IPv4 Address:	192.168.1.1

# AJUSTES DE RED

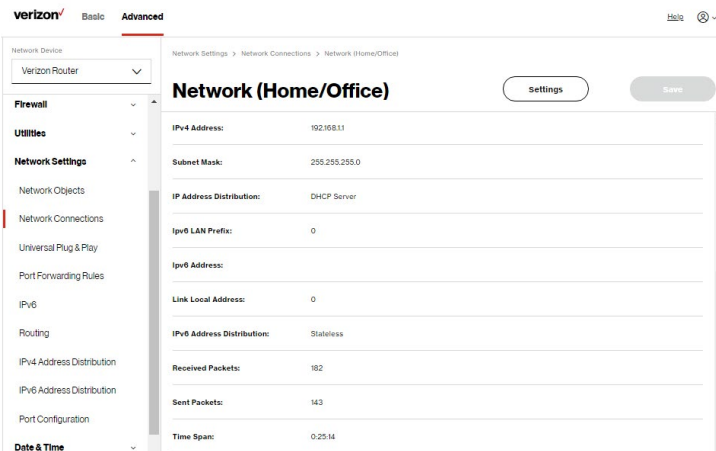

2. Para cambiar el nombre de una conexión de red, ingresa el nuevo nombre de la red en el campo **Name** (Nombre).
3. Haz clic en **Save** (Guardar) para guardar los cambios.

## CONFIGURACIÓN DE LA RED DE CASA/OFICINA

*Para configurar la conexión de red:*

1. En la página **Network (Home/Office) Properties** (Propiedades de red (Casa/Oficina)), haz clic en **Settings** (Ajustes). Aparece la página de configuración.



verizon Basic **Advanced** Help ⓘ

Network Device: Verizon Router

Network Settings > Network Connections > Network (Home/Office)

### Network (Home/Office) save changes

Important: Only advanced technical users should use this feature.

**General**

Status: Connected

Connection Type: Network (Home/Office)

Physical Address: 88:5A:65:FE:C5:66

MTU: Automatic 1500

Internet Protocol: Use the Followin...

IP Address: 192 168 1 1

Subnet Mask: 255 255 255 0

**Bridge**

Name	VLAN	Status
<input type="checkbox"/> Broadband Connection (Ethernet)		
<input checked="" type="checkbox"/> 5 GHz Wi-Fi Access Point	Disable	Disconnected Edit
<input checked="" type="checkbox"/> 6 GHz Wi-Fi Access Point	Disable	Disconnected Edit
<input checked="" type="checkbox"/> 2.4 GHz Wi-Fi Access Point	Disable	Disconnected Edit
<input checked="" type="checkbox"/> Ethernet	Disable	Connected Edit
<input checked="" type="checkbox"/> Coax	Disable	Disabled Edit

verizon Basic **Advanced** Help ⓘ

Network Device: Verizon Router

Network Settings > Network Connections > Network (Home/Office)

### Network (Home/Office) save changes

**Bridge**

Name	VLAN	Status
<input type="checkbox"/> Broadband Connection (Ethernet)		
<input checked="" type="checkbox"/> 5 GHz Wi-Fi Access Point	Disable	Disconnected Edit
<input checked="" type="checkbox"/> 6 GHz Wi-Fi Access Point	Disable	Disconnected Edit
<input checked="" type="checkbox"/> 2.4 GHz Wi-Fi Access Point	Disable	Disconnected Edit
<input checked="" type="checkbox"/> Ethernet	Disable	Connected Edit
<input checked="" type="checkbox"/> Coax	Disable	Disabled Edit

IP Address Distribution: DHCP Server

Start IP Address: 192 168 1 2

End IP Address: 192 168 1 254

WINS Server: 0 0 0 0

# AJUSTES DE RED

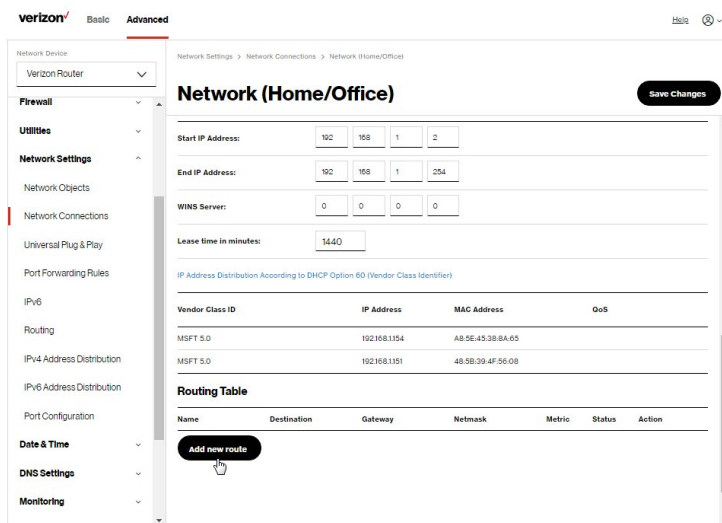

2. Configura las siguientes secciones, según sea necesario.

## General

En la sección **General**, verifica la siguiente información:

- **Status** (Estado): muestra el estado de la conexión de la red.
- **Connection Type** (Tipo de conexión): muestra la interfaz del tipo de conexión.
- **Physical Address** (Dirección física): muestra la dirección física de la tarjeta de red utilizada para la red.
- **MTU**: muestra la Unidad de transmisión máxima (Maximum Transmission Unit o MTU) que indica el mayor tamaño de paquete permitido para las transmisiones por Internet:

- 
- **Automatic** (Automático): establece la MTU (Unidad de transmisión máxima) en 1500.
  - **Automatic by DHCP** (Automático según DHCP): ajusta la MTU de acuerdo con la conexión del DHCP.
  - **Manual**: te permite configurar manualmente la MTU.
  - **Protocolo de Internet**

En la sección Internet Protocol, especifica uno de los siguientes:

    - **No IPv4 Address** (Sin dirección IPv4): la conexión no tiene dirección IP. Esto es útil si la conexión funciona mediante un puente.
    - **Obtain an IPv4 Address Automatically** (Obtener una dirección IPv4 automáticamente): Verizon requiere la conexión de red para obtener una dirección IP automáticamente. El servidor que asigna la dirección IP también asigna una dirección de máscara de subred, que puede ser anulada introduciendo otra dirección de máscara de subred.
    - **Use the Following IP Address** (Utilizar la siguiente dirección IP): la conexión de red utiliza una **Dirección IP** permanente o estática y una dirección de **Máscara de subred**, proporcionadas por Verizon o un técnico de red con experiencia.

# AJUSTES DE RED

---

## Puente

En la sección **Bridge** (Puente) de **Network (Home/Office) Properties** (Propiedades de la red (Casa/Oficina), puedes configurar las diversas interfaces LAN.

***Advertencia:** no cambies estas configuraciones, a menos que Verizon te lo indique específicamente. Los cambios podrían afectar negativamente el funcionamiento de tu Verizon Router y de tu red local.*

Verifica la siguiente información:

- **Status** (Estado): muestra el estado de conexión de una conexión de red específica.
- **Action** (Acción): contiene un hipervínculo de **Edit** (Editar) que, al hacer clic, genera la página de configuración del siguiente nivel para la conexión de red o el dispositivo de red específico.

## Distribución de dirección IP

La sección **IP Address Distribution** (Distribución de dirección IP) se utiliza para configurar los parámetros del Servidor de Protocolo de Configuración de Anfitrión Dinámico (DHCP) de tu Verizon Router.

Una vez habilitado y configurado, el Servidor de DHCP asigna automáticamente direcciones IP a cualquier dispositivo de la red que esté configurado para obtener su dirección IP de forma dinámica.

Si el Servidor de DHCP está habilitado en tu Verizon Router, configura los dispositivos de red como clientes DHCP. Hay dos opciones básicas en esta sección: **Disabled** (Deshabilitado) y **DHCP Server** (Servidor de DHCP).

*Para configurar el puente de la red del Verizon Router para que funcione como un Servidor de DHCP:*

1. En la sección **IP Address Distribution** (Distribución de dirección IP), selecciona **DHCP Server** (Servidor DHCP). Una vez habilitado, el Servidor de DHCP proporciona asignaciones automáticas de IP (también conocidas como asignaciones de IP) basadas en el rango de IP preestablecido como se define a continuación.
  - **Dirección IP de inicio:** Ingresar la primera dirección IP en el rango de IP desde el cual Verizon Router comenzará la asignación de direcciones IP automáticamente. Como la dirección IP de tu Verizon Router es 192.168.1.1, la dirección IP de inicio por defecto es 192.168.1.2.
  - **Dirección IP final:** Ingresar la última dirección IP en el rango de IP en el que Verizon Router detendrá la asignación de direcciones IP automáticamente. El máximo rango de direcciones IP finales que se puede ingresar es 192.168.1.254.
2. Si se utiliza el Servicio de nombres de Internet de Windows (Windows Internet Naming Service o WINS), ingresar la dirección del **Servidor de WINS**.
3. En el campo **Lease Time in Minutes** (Tiempo de Conexión en Minutos), ingresar cuánto tiempo se le permite a un dispositivo de red conectarse al Verizon Router con su dirección IP dinámica actualmente emitida.

# AJUSTES DE RED

---

## Distribución de dirección IP según la opción 60 del DHCP (identificador de la clase de proveedor)

La clase de proveedor de DHCP está relacionada con la configuración de la opción 60 de DHCP en el router. La incorporación de configuraciones de la opción 60 permite que un proveedor determinado obtenga conexión de un conjunto de direcciones específicas.

Haz clic en **Save Changes** (Guardar cambios) para guardar los cambios.

## Tabla de enrutamiento

Puedes configurar tu Verizon Router para usar enrutamiento estático o dinámico.

- **Enrutamiento estático:** especifica una vía de enrutamiento fija a destinos vecinos según parámetros predeterminados.
- **Enrutamiento dinámico:** ajusta automáticamente cómo viajan los paquetes en la red. La determinación de la ruta se basa en la accesibilidad de la red/del dispositivo y el estado de la red en la que se está viajando.

*Para configurar el enrutamiento:*

1. En la sección **Routing Table** (Tabla de enrutamiento), haz clic en el botón **Add new route** (Agregar nueva ruta) para mostrar y modificar la página de configuración de la nueva ruta.

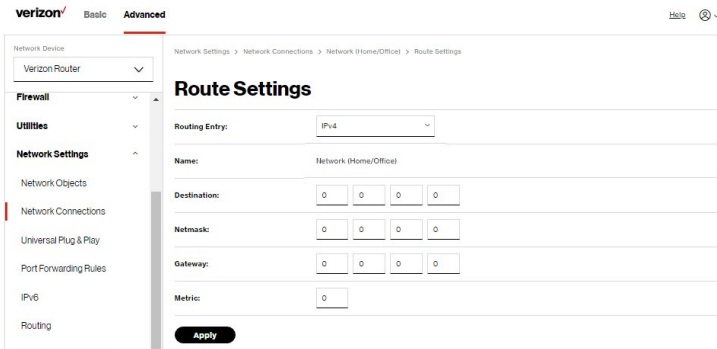

2. Para guardar los cambios, haz clic en **Apply** (Aplicar).

## CONEXIÓN DE PUNTO DE ACCESO DE WI-FI

Una conexión de red de punto de acceso de Wi-Fi permite que los dispositivos Wi-Fi se conecten a la red de área local (LAN) mediante la red Wi-Fi de 2.4 GHz, 5 GHz o 6 GHz.

*Nota: una vez deshabilitados, todos los dispositivos Wi-Fi conectados a esa red Wi-Fi se desconectarán de la red LAN y de Internet.*

*Para ver la configuración de la conexión:*

1. En el menú **Advanced** (Avanzado), selecciona **Network Settings** (Ajustes de red) en el panel izquierdo y haz clic en **Network Connections** (Conexiones de red).
2. En la página **Network Connections** (Conexiones de red), haz clic en el enlace de conexión de **Network (Home/Office)** (Red [Casa/Oficina]). Se muestra la página **Network (Home/Office) Properties** (Propiedades de red [Casa/Oficina]).

# AJUSTES DE RED

3. Para acceder a las páginas de configuración de conexiones, haz clic en el enlace de cualquiera de las conexiones que aparecen en **Network name** (Nombre de la red).

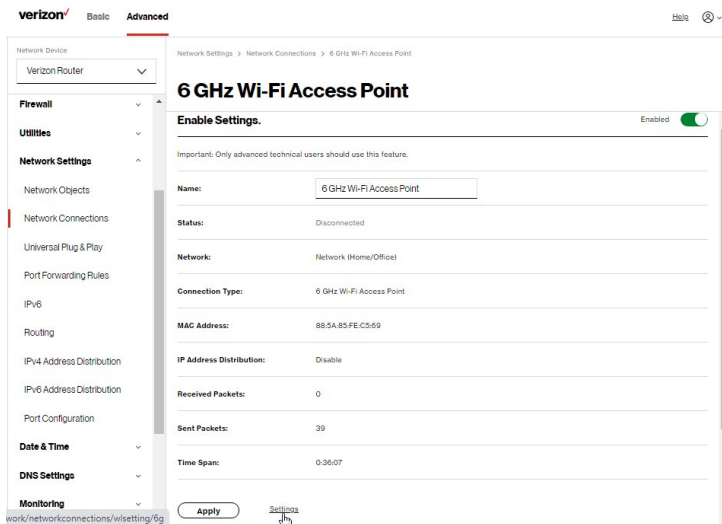

4. En la página de **Enable Settings** (Activar ajustes), mueve el selector a **encendido o apagado** para activar o desactivar la conexión.
5. Para cambiar el nombre de una conexión, ingresa un nombre en el campo **Name** (Nombre).
6. Haz clic en **Apply** (Aplicar) para guardar los cambios.
7. Reinicia tu Verizon Router.

## CONFIGURACIÓN DE LAS PROPIEDADES DEL PUNTO DE ACCESO DE WI-FI

*Para configurar la conexión:*

1. En la parte inferior de la página **Enable Settings** (Activar ajustes) específica de los puntos de acceso, haz clic en **Settings** (Ajustes).



Aparece la página de configuración.

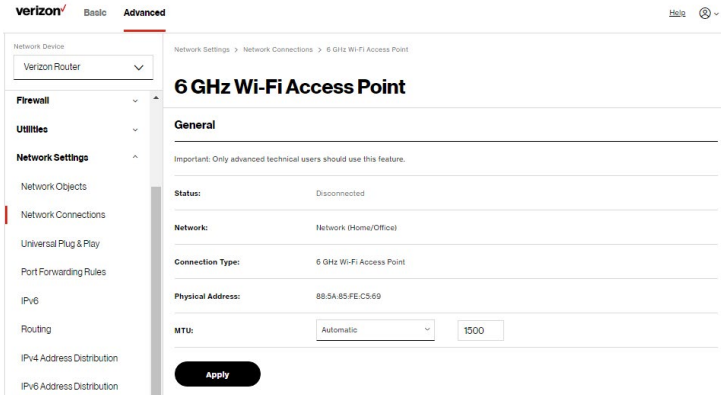

2. Verifica la siguiente información:
  - **Status** (Estado): muestra el estado de la conexión de la red.
  - **Network** (Red): muestra el tipo de conexión de red.
  - **Connection Type** (Tipo de conexión): muestra la interfaz del tipo de conexión.
  - **Physical Address** (Dirección física): muestra la dirección física de la tarjeta de red utilizada para la red.
  - **MTU**: especifica el mayor tamaño de paquete permitido para las transmisiones por Internet:
    - **Automatic** (Automático): establece la MTU (Unidad de transmisión máxima) en 1500.
    - **Automatic by DHCP** (Automático según DHCP): ajusta la MTU de acuerdo con la conexión del DHCP.
    - **Manual**: te permite configurar manualmente la MTU.
3. Haz clic en **Apply** (Aplicar) para guardar los cambios.

# AJUSTES DE RED

## CONEXIÓN ETHERNET

Puedes ver las propiedades de tu conexión LAN de Ethernet usando un cable de Ethernet insertado en uno de los puertos LAN de Ethernet de tu Verizon Router.

*Para ver la configuración de la conexión:*

1. En la página **Network Connections** (Conexiones de red), haz clic en el enlace de conexión de **Network (Home/Office)** (Red [Casa/Oficina]).
2. A continuación, para acceder a la página de **Ethernet** properties (Propiedades de Ethernet), haz clic en el enlace de **Ethernet** que aparece en la sección **Underlying Device** (Dispositivo subyacente).

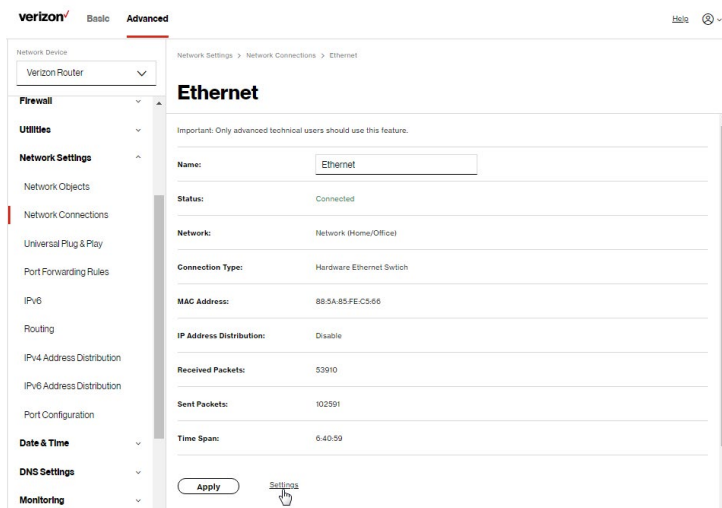

3. Para cambiar el nombre de una conexión de red, ingresa el nuevo nombre en el campo **Name** (Nombre).
4. Haz clic en **Apply** (Aplicar) para guardar los cambios.

## CONFIGURACIÓN DE LAS PROPIEDADES DE ETHERNET

Para configurar la conexión:

1. En la página **Ethernet**, haz clic en **Settings** (Ajustes). Aparece la página de configuración.

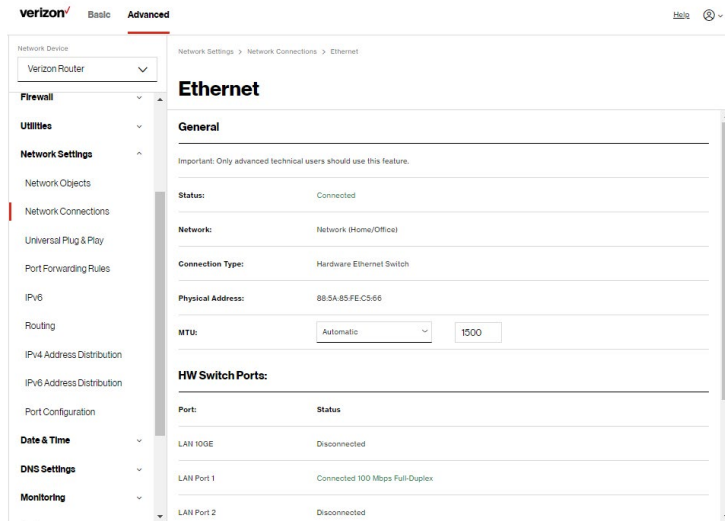

2. Configura los siguientes ajustes, según sea necesario.

### General

Verifica la siguiente información:

- **Status** (Estado): muestra el estado de la conexión de la red.
- **Network** (Red): muestra el tipo de conexión de red.
- **Connection Type** (Tipo de conexión): se muestra como **Hardware Ethernet Switch** (Equipo de Conmutador de Ethernet).

# AJUSTES DE RED

- **Physical Address** (Dirección física): muestra la dirección física de la tarjeta de red utilizada para la red.
- **MTU**: especifica el mayor tamaño de paquete permitido para
  - **Automatic** (Automático): establece la MTU (Unidad de transmisión máxima) en 1500.
  - **Automatic by DHCP** (Automático según DHCP): ajusta la MTU de acuerdo con la conexión del DHCP.
  - **Manual**: te permite configurar manualmente la MTU.
- **HW Switch Ports** (Puertos de conmutación HW): muestra el estado de cada puerto LAN.

3. Haz clic en **Apply** (Aplicar) para guardar los cambios.

## COAXIAL

verizon Basic **Advanced** Help

Network Device  
Verizon Router

Network Settings > Network Connections > Coax

### Coax

**Enable Settings.** Enabled

Important: Only advanced technical users should use this feature.

Name: Coax

Status: Cable Disconnected

Network: Network (Home/Office)

Connection Type: Hardware MoCA

MAC Address: 88:5A:85:FEC5:66

IP Address Distribution: Disable

Received Packets: 0

Sent Packets: 0

Time Span: 0:00:00

Apply Settings

work/networkconnections/coaxsettings

Para ver la configuración de la conexión:

1. En la página **Network Connections** (Conexiones de red), haz clic en el enlace **Coax** (Coaxial).
2. En la página **Enable Settings** (Activar ajustes) de la conexión, mueve el selector a **encendido** o **apagado** para activar o desactivar la conexión.
3. Para cambiar el nombre de una conexión de red, ingresa el nuevo nombre en el campo **Name** (Nombre).
4. Haz clic en **Apply** (Aplicar) para guardar los cambios.

## Configurar las propiedades de COAXIAL

Para configurar la conexión:

1. En la página **Coax** (Coaxial), haz clic en **Settings** (Ajustes). Aparece la página de configuración.

The screenshot shows the Verizon router's web interface. At the top, there's a navigation bar with 'verizon' logo, 'Basic', and 'Advanced' tabs. The 'Advanced' tab is selected. On the right side of the navigation bar, there are links for 'Help' and a refresh icon. The main content area is titled 'Coax' and is divided into two sections: 'General' and 'Coax Link'. The 'General' section includes a warning: 'Important: Only advanced technical users should use this feature.' Below this, there are several fields: 'Status' (Cable Disconnected), 'Network' (Network Home/Office), 'Connection Type' (Hardware MoCA), 'Physical Address' (88:5A:85:FE:C5:06), 'MTU' (Automatic dropdown and 1500 input field). The 'Coax Link' section includes 'Privacy' (Enable checkbox), 'Password' (9999999988888888 input field), and 'Coax Connection Stats' (Go to LAN Coax Stats link). At the bottom of the page, there is a black 'Apply' button.

# AJUSTES DE RED

---

2. Configura los siguientes ajustes, según sea necesario.

## General

Verifica la siguiente información:

- **Status** (Estado): muestra el estado de la conexión de la red.
- **Network** (Red): muestra el tipo de conexión de red.
- **Connection Type** (Tipo de conexión): muestra la interfaz del tipo de conexión.
- **Physical Address** (Dirección física): muestra la dirección física de la tarjeta de red utilizada para la red.
- **MTU**: especifica el mayor tamaño de paquete permitido para las transmisiones por Internet:
  - **Automatic** (Automático): establece la MTU (Unidad de transmisión máxima) en 1500.

## Enlace coaxial

- **Privacidad**: para establecer la **Privacidad**, selecciona la casilla de verificación **Enabled** (Habilitado). Esto hace que todos los dispositivos conectados al cable coaxial usen la misma contraseña. Esto es lo que se recomienda. Para establecer la contraseña, ingresa la contraseña del Enlace coaxial en el campo **Manual entry of privacy password** (Ingreso manual de la contraseña de privacidad).
- Para habilitar o deshabilitar el enlace Coaxial, haz clic en **Enable** (Activar) o **Disable** (Desactivar).
- Para ver los dispositivos conectados mediante el cable coaxial, haz clic en el enlace **Go to LAN Coax Status** (Ir al estado del coaxial de LAN).

3. Haz clic en **Apply** (Aplicar) para guardar los cambios.

## CONEXIÓN DE BANDA ANCHA (ETHERNET)

Puedes ver las propiedades de tu conexión de banda ancha (tu conexión a Internet). Esta conexión puede ser a través de un cable Ethernet.

*Para ver la configuración de la conexión:*

1. En la página **Network Connections** (Conexiones de red), haz clic en el enlace **Broadband Connection (Ethernet)** (Conexión de banda ancha [Ethernet]).

The screenshot shows the Verizon router's configuration interface. At the top, there's a navigation bar with 'verizon' logo, 'Basic', and 'Advanced' tabs. Below this, a breadcrumb trail reads 'Network Settings > Network Connections > Broadband Connection (Ethernet)'. The main heading is 'Broadband Connection (Ethernet)'. A toggle switch for 'Enable Settings.' is turned on. Below this, a warning states: 'Important! Only advanced technical users should use this feature.' The configuration fields are as follows:

Name:	Broadband Connection (Ethernet)
Status:	Disconnected
Network:	Broadband Connection
Connection Type:	Disconnected
MAC Address:	
IP4 WAN Address:	
Subnet Mask:	
Default Gateway:	
IPv4 DNS Address 1:	
IPv4 DNS Address 2:	

# AJUSTES DE RED

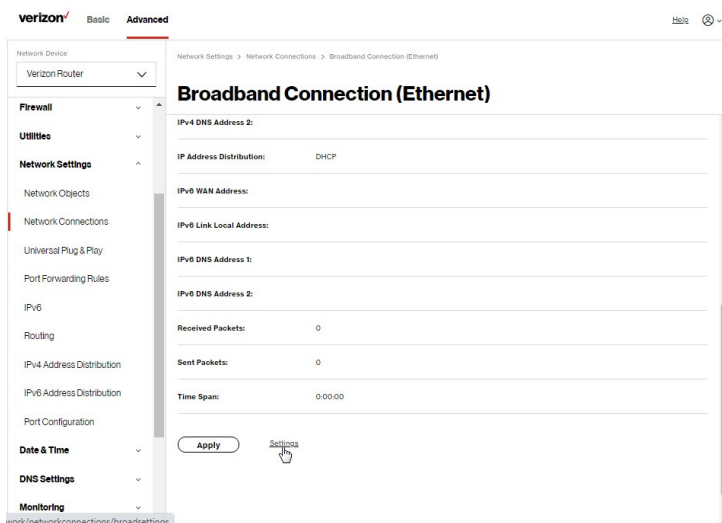

## Configurar la conexión de BANDA ANCHA

Para configurar la conexión:

1. En la página **Broadband Connection (Ethernet) Properties** (Propiedades de conexión de banda ancha [Ethernet]), haz clic en **Settings** (Ajustes). Aparece la página de configuración.



verizon Basic **Advanced** Help

Network Device  
Verizon Router

**Firewall**

**Utilities**

**Network Settings**

- Network Objects
- Network Connections
- Universal Plug & Play
- Port Forwarding Rules
- IPv6
- Routing
- IPv4 Address Distribution
- IPv6 Address Distribution
- Port Configuration

**Date & Time**

**DNS Settings**

**Monitoring**

### Broadband Connection (Ethernet) Settings

**General**

Important: Only advanced technical users should use this feature.

Status: Disconnected

Network: Broadband Connection (Ethernet)

Connection Type:

Physical Address:

MTU: Automatic 1500

**WAN IP Address**

Internet Protocol: Obtain IPv4 Address Automatically

Override Subnet Mask: No IPv4 Address

DHCP Lease: Obtain IPv4 Address Automatically

Expires In: Use the following IPv4 Address

Expires In: Expired

verizon Basic **Advanced** Help

Network Device  
Verizon Router

**Firewall**

**Utilities**

**Network Settings**

- Network Objects
- Network Connections
- Universal Plug & Play
- Port Forwarding Rules
- IPv6
- Routing
- IPv4 Address Distribution
- IPv6 Address Distribution
- Port Configuration

**Date & Time**

**DNS Settings**

**Monitoring**

### Broadband Connection (Ethernet) Settings

MTU: Automatic 1500

**WAN IP Address**

Internet Protocol: Obtain IPv4 Address Automatically

Override Subnet Mask: No IPv4 Address

DHCP Lease: Obtain IPv4 Address Automatically

Expires In: Use the following IPv4 Address

Expires In: Expired

IPv4 DNS: Obtain IPv4 DNS Address Automatically

Internet Connection Firewall:  Enable This feature provides the ability to change the default firewall setting on this interface. We highly recommend that you do not change the default setting.

**Apply**

# AJUSTES DE RED

---

2. Configura los siguientes ajustes, según sea necesario.

## General

Verifica la siguiente información:

- **Status** (Estado): muestra el estado de la conexión de la red.
- **Network** (Red): muestra el tipo de conexión de red.
- **Connection Type** (Tipo de conexión): muestra la interfaz del tipo de conexión.
- **Physical Address** (Dirección física): muestra la dirección física de la tarjeta de red utilizada para la red.
- **MTU**: especifica el mayor tamaño de paquete permitido para las transmisiones por Internet:
  - **Automatic** (Automático): establece la MTU (Unidad de transmisión máxima) en 1500.
  - **Automatic by DHCP** (Automático según DHCP): ajusta la MTU de acuerdo con la conexión del DHCP.
  - **Manual**: te permite configurar manualmente la MTU.

## 6.2c/ UNIVERSAL PLUG AND PLAY

Puedes usar el Universal Plug and Play (UPnP) para admitir nuevos dispositivos sin necesidad de configurar o reiniciar tu Verizon Router.

Además, puedes activar la limpieza automática de las reglas inválidas. Cuando está habilitada, esta funcionalidad verifica la validez de todos los servicios y reglas UPnP cada cinco minutos. Se eliminan los servicios definidos UPnP antiguos y no utilizados, a menos que una regla definida por el usuario dependa de ello.

Los servicios UPnP no se borran cuando se desconecta una computadora sin apagar adecuadamente las aplicaciones UPnP, como la mensajería. Es posible que, a menudo, no se eliminen los servicios, lo que a la larga conduce a agotamiento de normas y servicios. No se pueden definir nuevos servicios. La función de limpieza localiza los servicios inválidos y los elimina, lo que evita el agotamiento de los servicios.

*Para acceder a este ajuste:*

1. Selecciona **Universal Plug and Play (Conéctalo y listo universal)** en la sección **Network Settings (Ajustes de red)**.

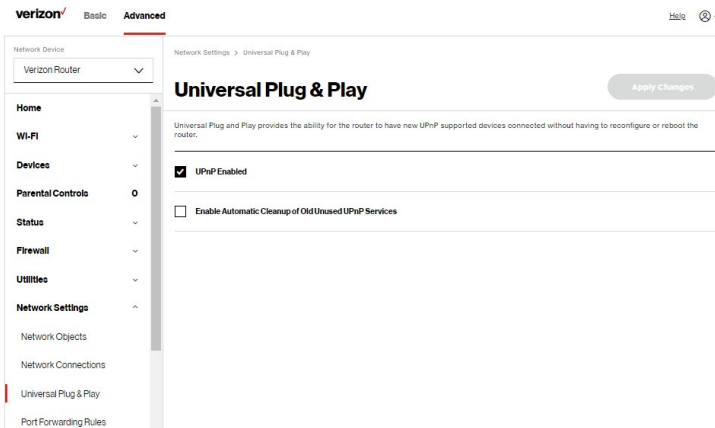

2. Para habilitar UPnP y permitir que los servicios UPnP se definan en cualquier servidor anfitrión de la red, selecciona la casilla de verificación **UPnP Enabled** (UPnP habilitado).
3. Para habilitar la limpieza automática de reglas no válidas, selecciona la casilla **Enable Automatic Cleanup of Old Unused UPnP Services** (Habilitar la limpieza automática de los antiguos servicios UPnP no utilizados).
4. Haz clic en **Apply changes** (Aplicar cambios) para guardar los cambios.

# AJUSTES DE RED

## 6.2d/ REGLAS DE REDIRECCIÓN DE PUERTOS

Puedes ver, modificar y eliminar las reglas de Redirección de puertos.

Para acceder a las reglas:

1. Selecciona **Port Forwarding Rules** (Reglas de Redirección de puertos) en la sección **Network Settings** (Ajustes de red).

The screenshot shows the Verizon router's web interface. The top navigation bar includes the Verizon logo, 'Basic', and 'Advanced' tabs. The left sidebar contains a menu with categories like Home, Wi-Fi, Devices, Parental Controls, Status, Firewall, Utilities, and Network Settings. The 'Network Settings' section is expanded, showing options like Network Objects, Network Connections, Universal Plug & Play, Port Forwarding Rules (highlighted), IPv6, and Routing. The main content area is titled 'Port Forwarding Rules' and displays a table of currently configured protocols. Below the table is an 'Add new' button with a plus sign icon.

Protocols	Ports	Action
FTP	TCP Any → 21	Edit Remove
HTTP	TCP Any → 80	Edit Remove
HTTPS	TCP Any → 443	Edit Remove
IMAP	TCP Any → 143	Edit Remove
LDAP	UDP Any → 1701	Edit Remove
SSH	ICMP Echo Request	Edit Remove
POP3	TCP Any → 110	Edit Remove
SMTP	TCP Any → 25	Edit Remove
SNMP	UDP Any → 161	Edit Remove
Telnet	TCP Any → 23	Edit Remove
FTP	UDP 1024 - 65535 → 69	Edit Remove
Trascodeo	UDP 32768 - 65535 → 33434 - 33523	Edit Remove

**Add new**

2. Para crear o editar una regla de protocolo, haz clic en el ícono Add new (Agregar nueva) o **Edit** (Editar) en la columna Action (Acción). Aparece la página **Edit Service** (Editar servicio).

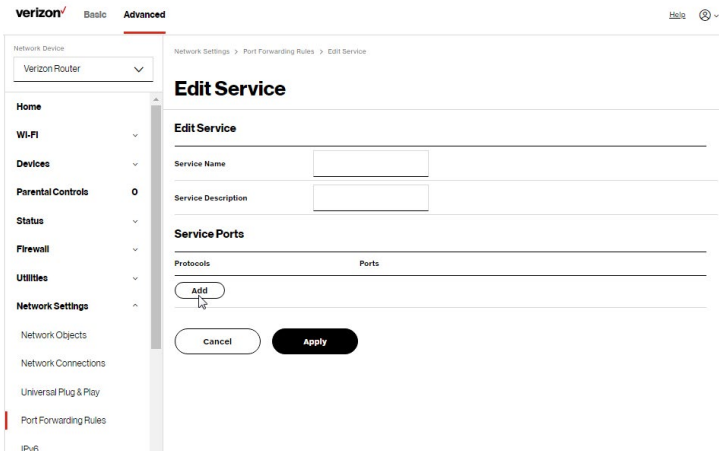

3. Modifica **Service Name** (Nombre del servicio) y **Service Description** (Descripción del servicio), según sea necesario.
4. Para agregar puertos de servidor, haz clic en **Add** (Agregar).
5. Para modificar el protocolo actual, haz clic en el ícono **Edit** (Editar) en la columna Action (Acción). Aparece la página **Edit Service Server Ports** (Editar puertos del servidor de servicio).

# AJUSTES DE RED

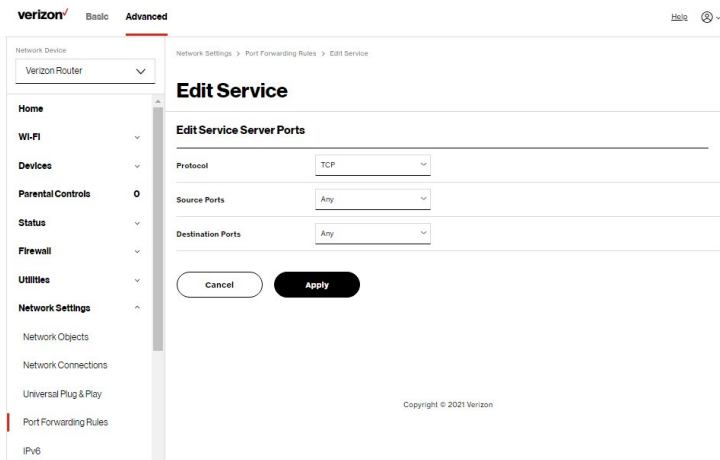

6. Ingresa **Protocol**, **Source Ports** (Protocolo, los puertos de origen) y **Destination Ports** (Puertos de destino), según sea necesario.
7. Haz clic en **Apply** (Aplicar) para guardar los cambios.

## 6.2e/ IPV6

Utiliza los ajustes de la función IPv6 para habilitar, deshabilitar o configurar una conexión a Internet IPv6 y los ajustes de LAN IPv6.

1. Para configurar tu red para usar el tipo de conexión a Internet IPv6, selecciona IPv6 en la página Advanced (Avanzado) para mostrar las opciones de servicio IPv6:

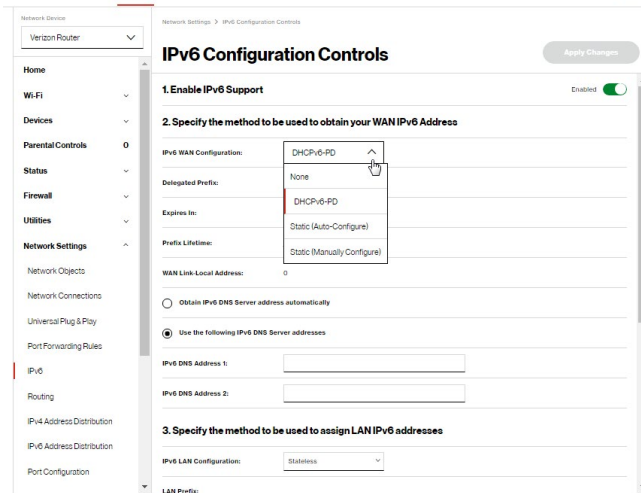

2. Selecciona **Enable** (Habilitar) en el campo **Enable IPv6 Support** (Habilitar la compatibilidad de IPv6). (Una vez que IPv6 esté habilitado, la configuración predeterminada será IPv6 WAN como DHCPv6 e IPv6 LAN como Stateless [sin estado]).
3. Selecciona el método de conexión IPv6 apropiado de la lista desplegable (DHCPv6 o Estático) para especificar el método que se utilizará para obtener la dirección IPv6 de la WAN.
4. Haz clic en **Apply changes** (Aplicar cambios) para que los cambios surtan efecto.

*Nota: el servicio IPv6 de Internet es necesario para que esta función funcione en Internet.*

5. Para deshabilitar el servicio IPv6, haz clic en la opción **Disable** (Deshabilitar) en el campo **Enable IPv6 Support** (Habilitar la compatibilidad de IPv6).
6. Haz clic en **Apply changes** (Aplicar cambios) para que los cambios surtan efecto.

# AJUSTES DE RED

Una vez configurado utilizando configuraciones válidas de WAN y LAN IPv6, no deberías ver ningún error al hacer clic en el botón **Apply changes** (Aplicar cambios), y la página de **Status** (Estado) en el menú principal reflejará la nueva dirección IPv6 del enrutador.

También deberías ver la dirección IPv6 de todos los dispositivos compatibles con IPv6 en tu red local mostrados en la página **Basic/Devices/Devices** (Básico/Dispositivos/Dispositivo) seleccionando **Expanded List** (Lista expandida) de la lista desplegable.

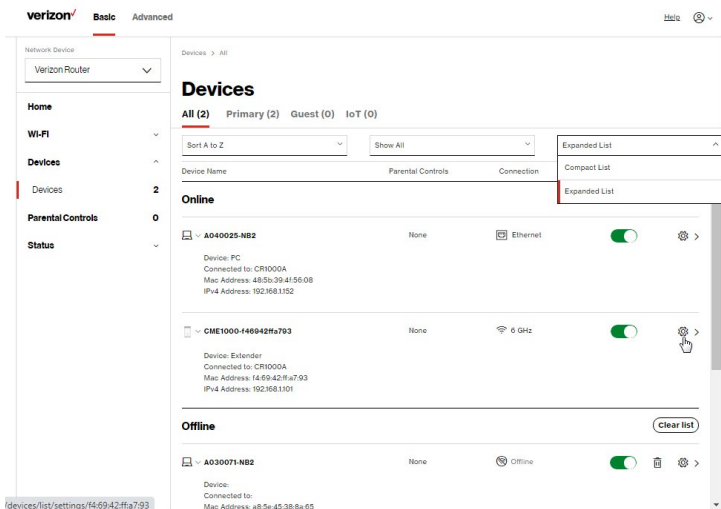

## Estático: dirección de conexión IPv6 de la WAN

Las configuraciones estáticas de la WAN IPv6 son ajustes de IPv6 que introduces manualmente. No se espera que estas direcciones y ajustes específicos de IPv6 cambien con frecuencia.

1. Para configurar el modo estático de la WAN IPv6, selecciona la opción **Static** (Estático) en la página **IPv6 Configuration Control** (Control de configuración de IPv6) como se muestra a continuación:



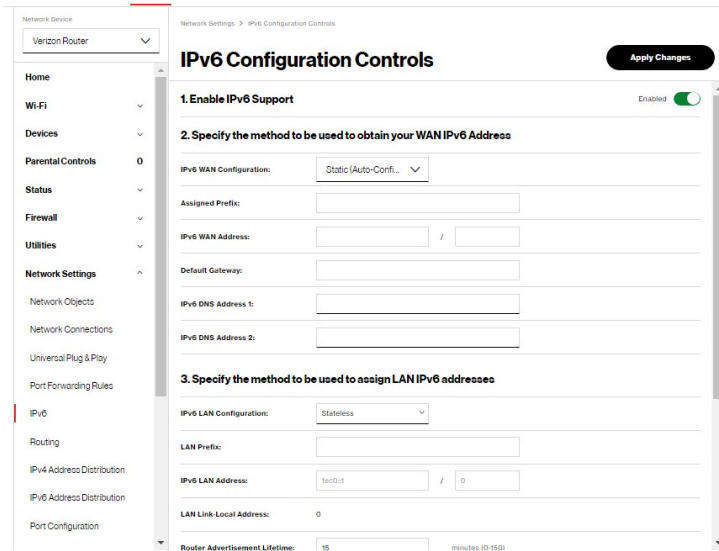

Network Device  
Verizon Router

Home  
Wi-Fi  
Devices  
Parental Controls  
Status  
Firewall  
Utilities  
Network Settings  
Network Objects  
Network Connections  
Universal Plug & Play  
Port Forwarding Rules  
IPv6  
Routing  
IPv4 Address Distribution  
IPv6 Address Distribution  
Port Configuration

Network Settings > IPv6 Configuration Controls

### IPv6 Configuration Controls

Apply Changes

Enabled

**1. Enable IPv6 Support**

**2. Specify the method to be used to obtain your WAN IPv6 Address**

IPv6 WAN Configuration: Static (Auto-Conf...  
Assigned Prefix:   
IPv6 WAN Address:  /   
Default Gateway:   
IPv6 DNS Address 1:   
IPv6 DNS Address 2:

**3. Specify the method to be used to assign LAN IPv6 addresses**

IPv6 LAN Configuration: Stateless  
LAN Prefix:   
IPv6 LAN Address: fec0::1 / 0  
LAN Link Local Address: 0  
Router Advertisement Lifetime: 15 minutes (0-150)

2. Especifica el método **Static** (Estático) que se utilizará para obtener la dirección IPv6 de la WAN introduciendo:
  - **IPv6 WAN Configuration** (selecciona Static [Estático])
  - **Assigned Prefix** (Prefijo asignado) (un valor numérico entre 16 y 128)
  - **Dirección WAN IPv6**
  - **Puerta de enlace predeterminada:** Verizon Router
  - **IPv6 (Principal) Dirección DNS 1**
  - **IPv6 (Secundario) Dirección DNS 2**
3. Después de ingresar todos los ajustes IPv6 adecuados, haz clic en **Apply changes** (Aplicar cambios) para que los cambios surtan efecto.

# AJUSTES DE RED

## WAN estática con ajustes de control de estado de LAN IPv6

1. Para configurar el modo con control de estado de la LAN IPv6 con WAN **Static**, selecciona la opción **Stateful (Control de estado) (DHCPv6)** en la página **IPv6 Configuration Control (Control de configuración de IPv6)** como se muestra a continuación:

Network Device: Verizon Router

Home

Wi-Fi

Devices

Parental Controls: 0

Status

Firewall

Utilities

Network Settings

Network Objects

Network Connections

Universal Plug & Play

Port Forwarding Rules

IPv6

Routing

IPv4 Address Distribution

IPv6 Address Distribution

Network Settings > IPv6 Configuration Controls

### IPv6 Configuration Controls

Apply Changes

IPv6 DNS Address 1:

IPv6 DNS Address 2:

3. Specify the method to be used to assign LAN IPv6 addresses

IPv6 LAN Configuration:

LAN Prefix:

IPv6 LAN Address:

DHCPv6 Client Address Range:  -

LAN Link Local Address:

Router Advertisement Lifetime:  minutes (0-150)

IPv6 Address Lifetime:  minutes (3-150)

Option

Allow ICMPv6 Echo Requests for LAN devices using their Global IPv6 Address from WAN side

2. Especifica los ajustes del **Stateful (DHCPv6)** que se utilizarán para asignar las direcciones IPv6 de la LAN introduciendo los siguientes detalles:
  - **Configuración de LAN IPv6** (selecciona Stateful [Con estado] en la lista desplegable)
  - **Prefijo de LAN** (se llena automáticamente)
  - **Dirección IPv6 de la red de área local** (se llena automáticamente)
  - **Rango de direcciones de clientes DHCPv6** (inicio y final)

- **Dirección local de enlace LAN** (se llena automáticamente)
  - **ID de la subred:** establece la topología del sitio para tu sitio interno
  - **Duración de anuncio del enrutador** (entre 0 y 150 minutos)
  - **Duración de la dirección IPv6** (entre 3 y 150 minutos)
  - **Opción: permitir la solicitud de eco ICMPv6 para dispositivos LAN usando su dirección IPv6 global desde el lado de la WAN:** solicitud de una dirección IPv6 de cualquier servidor DHCPv6 disponible en el ISP
3. Después de ingresar todos los ajustes IPv6 adecuados, haz clic en **Apply changes** (Aplicar cambios) para que los cambios surtan efecto.

## WAN estática con ajustes sin estado de LAN IPv6

1. Para configurar el modo sin estado de la LAN IPv6 con WAN **Static**, selecciona la opción **Stateless** (Sin estado) en la página **IPv6 Configuration Control** (Control de configuración de IPv6) como se muestra a continuación:

The screenshot shows the 'IPv6 Configuration Controls' page. On the left is a navigation menu with 'IPv6' selected. The main content area has a title 'IPv6 Configuration Controls' and an 'Apply Changes' button. Below the title are two input fields for 'IPv6 DNS Address 1' and 'IPv6 DNS Address 2'. A section titled '3. Specify the method to be used to assign LAN IPv6 addresses' contains a dropdown menu for 'IPv6 LAN Configuration' with 'Stateless' selected. Other fields include 'LAN Prefix', 'IPv6 LAN Address' (with a '1' icon), 'LAN Link-Local Address', and 'Router Advertisement Lifetime' (set to 15 minutes). At the bottom, there is an 'Option' section with a checked checkbox: 'Allow ICMPv6 Echo Requests for LAN devices using their Global IPv6 Address from WAN side'.

# AJUSTES DE RED

---

2. Especifica los ajustes que se utilizarán para asignar las direcciones IPv6 de la LAN introduciendo los siguientes detalles:
  - **Configuración de LAN IPv6** (selecciona Stateless [Sin estado] en la lista desplegable)
  - **Prefijo de LAN** (se llena automáticamente)
  - **Dirección IPv6 de la red de área local** (se llena automáticamente)
  - **Dirección local de enlace LAN** (se llena automáticamente)
  - **ID de la subred:** establece la topología del sitio para tu sitio interno
  - **Duración de anuncio del enrutador** (entre 0 y 150 minutos)
  - **Opción: permitir la solicitud de eco ICMPv6 para dispositivos LAN usando su dirección IPv6 global desde el lado de la WAN:** solicitud de una dirección IPv6 de cualquier servidor DHCPv6 disponible en el ISP
3. Después de ingresar todos los ajustes IPv6 adecuados, haz clic en **Apply changes** (Aplicar cambios) para que los cambios surtan efecto.

## PD de DHCPv6: dirección de conexión IPv6 de WAN

Las configuraciones IPv6 WAN DHCPv6 son ajustes IPv6 que introduces que permitirán que tu conexión IPv6 sea actualizada por el ISP según sea necesario.

1. Para configurar el modo sin estado (DHCPv6) de la WAN IPv6, selecciona la opción **DHCPv6-PD** en la página **IPv6 Configuration Control** (Control de configuración de IPv6) como se muestra a continuación:

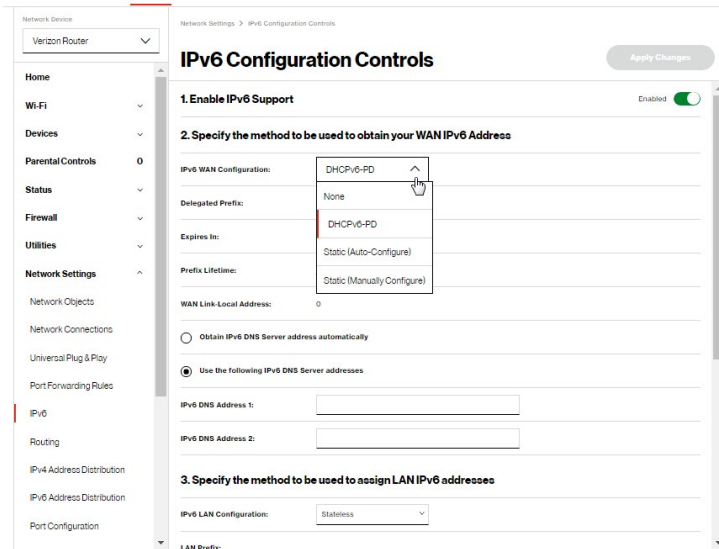

2. Marca **Obtain IPv6 DNS Server address automatically** (Obtener automáticamente la dirección del servidor DNS IPv6) o **Use the following IPv6 DNS Server addresses** (Utilizar las siguientes direcciones del servidor DNS IPv6)
3. Después de ingresar todos los ajustes IPv6 adecuados, haz clic en **Apply changes** (Aplicar cambios) para que los cambios surtan efecto.

## WAN DHCPv6 con ajustes de control de estado (DHCPv6) de LAN IPv6

1. Para configurar el modo sin estado (DHCPv6) de la WAN IPv6, selecciona la opción **Stateful** (Con estado) (**DHCPv6**) en la página **IPv6 Configuration Control** (Control de configuración de IPv6) como se muestra a continuación:

# AJUSTES DE RED

Network Device: Verizon Router

Network Settings > IPv6 Configuration Controls

## IPv6 Configuration Controls

Apply Changes

IPv6 DNS Address 1:

IPv6 DNS Address 2:

### 3. Specify the method to be used to assign LAN IPv6 addresses

IPv6 LAN Configuration:

LAN Prefix:

IPv6 LAN Address:

DHCPv6 Client Address Range:  -

LAN Link Local Address:

Router Advertisement Lifetime:  minutes (0-150)

IPv6 Address Lifetime:  minutes (3-150)

**Option**

Allow ICMPv6 Echo Requests for LAN devices using their Global IPv6 Address from WAN side

2. Especifica los ajustes del **Stateful (Con estado) (DHCPv6)** que se utilizarán para asignar las direcciones IPv6 de la LAN introduciendo los siguientes detalles:

- **Configuración de LAN IPv6** (selecciona Stateful [Con estado] en la lista desplegable)
- **Prefijo de LAN** (se llena automáticamente)
- **Dirección IPv6 de la red de área local** (se llena automáticamente)
- **Rango de direcciones de clientes DHCPv6** (inicio y final)
- **Dirección local de enlace LAN** (se llena automáticamente)

- **ID de la subred:** Establece la topología del sitio para tu sitio interno
  - **Duración de anuncio del enrutador** (entre 0 y 150 minutos)
  - **Duración de la dirección IPv6** (entre 3 y 150 minutos)
  - **Opción: permitir la solicitud de eco ICMPv6 para dispositivos LAN usando su dirección IPv6 global desde el lado de la WAN:** solicitud de una dirección IPv6 de cualquier servidor DHCPv6 disponible en el ISP
3. Después de ingresar todos los ajustes IPv6 adecuados, haz clic en **Apply changes** (Aplicar cambios) para que los cambios surtan efecto.

## WAN DHCPv6 con ajustes sin estado de LAN IPv6

1. Para configurar el modo sin estado de la LAN IPv6 con WAN DHCPv6, selecciona la opción **Stateless** (Sin estado) en la página **IPv6 Configuration Control** (Control de configuración de IPv6) como se muestra a continuación:

The screenshot shows the 'IPv6 Configuration Controls' page. The 'Network Device' is set to 'Verizon Router'. The page has a sidebar with navigation options: Home, Wi-Fi, Devices, Parental Controls, Status, Firewall, Utilities, Network Settings, Network Objects, Network Connections, Universal Plug & Play, Port Forwarding Rules, IPv6, and Routers. The main content area is titled 'IPv6 Configuration Controls' and includes an 'Apply Changes' button. The configuration fields are as follows:

- IPv6 DNS Address 1: [Empty text box]
- IPv6 DNS Address 2: [Empty text box]
- Section: **3. Specify the method to be used to assign LAN IPv6 addresses**
- IPv6 LAN Configuration: [Dropdown menu with 'Stateless' selected]
- LAN Prefix: [Empty text box]
- IPv6 LAN Address: [Text box containing 'fe80::'] / [Text box containing '0']
- LAN Link Local Address: [Text box containing '0']
- Router Advertisement Lifetime: [Text box containing '15'] minutes (0-150)
- Section: **Option**
- Allow ICMPv6 Echo Requests for LAN devices using their Global IPv6 Address from WAN side

# AJUSTES DE RED

---

2. Especifica los ajustes que se utilizarán para asignar las direcciones IPv6 de la LAN introduciendo los siguientes detalles:
  - **Configuración de LAN IPv6** (selecciona Stateless [Sin estado] en la lista desplegable)
  - **Prefijo de LAN** (se llena automáticamente)
  - **Dirección IPv6 de la red de área local** (se llena automáticamente)
  - **Dirección local de enlace LAN** (se llena automáticamente)
  - **ID de la subred:** establece la topología del sitio para tu sitio interno
  - **Duración de anuncio del enrutador** (entre 0 y 150 minutos)
  - **Opción: permitir la solicitud de eco ICMPv6 para dispositivos LAN usando su dirección IPv6 global desde el lado de la WAN:** solicitud de una dirección IPv6 de cualquier servidor DHCPv6 disponible en el ISP
3. Después de ingresar todos los ajustes IPv6 adecuados, haz clic en **Apply changes** (Aplicar cambios) para que los cambios surtan efecto.

## Configuración de LAN IPv6 sin una conexión IPv6 WAN

1. Para configurar IPv6 para utilizar el modo IPv6 LAN Stateful o Stateless sin utilizar una conexión IPv6 Internet WAN, selecciona la opción **None (Ninguna)** en la página **IPv6 Configuration Control** (Control de configuración de IPv6).



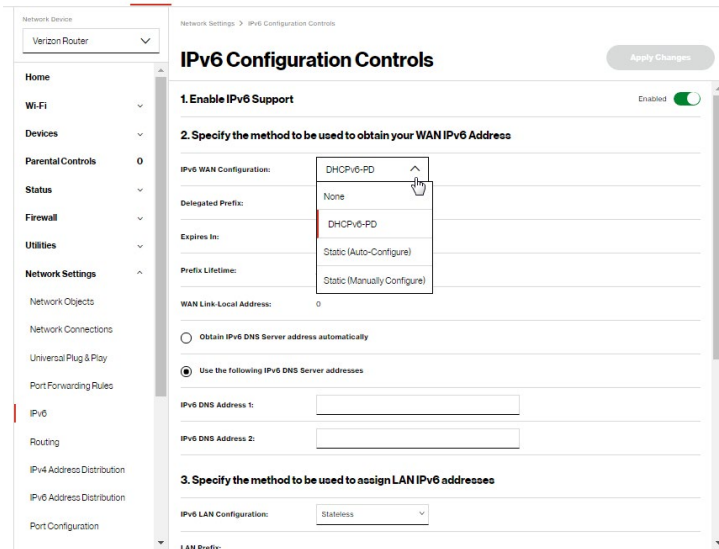

2. Después de ingresar todos los ajustes IPv6 adecuados, haz clic en **Apply changes** (Aplicar cambios) para que los cambios surtan efecto.

## LAN IPv6 Stateful (DHCPv6) sin ajustes WAN

1. Para configurar el modo con control de estado de la LAN IPv6 con WAN DHCPv6, selecciona la opción Stateful (Con estado) en la página IPv6 Configuration Control (Control de configuración de IPv6) como se muestra a continuación:

# AJUSTES DE RED

Network Device: Verizon Router

Network Settings > IPv6 Configuration Controls

## IPv6 Configuration Controls

Apply Changes

IPv6 DNS Address 1:

IPv6 DNS Address 2:

### 3. Specify the method to be used to assign LAN IPv6 addresses

IPv6 LAN Configuration:

LAN Prefix:

IPv6 LAN Address:

DHCPv6 Client Address Range:  -

LAN Link Local Address:

Router Advertisement Lifetime:  minutes (0-150)

IPv6 Address Lifetime:  minutes (3-150)

**Option**

Allow ICMPv6 Echo Requests for LAN devices using their Global IPv6 Address from WAN side

2. Especifica los ajustes del **Stateful (Con estado) (DHCPv6)** que se utilizarán para asignar las direcciones IPv6 de la LAN introduciendo los siguientes detalles:
  - **Configuración de LAN IPv6** (selecciona Stateful (Con estado) en la lista desplegable)
  - **Prefijo de LAN** (se llena automáticamente)
  - **Dirección IPv6 de la red de área local** (se llena automáticamente)
  - **Rango de direcciones de clientes DHCPv6** (inicio y final)
  - **Dirección local de enlace LAN** (se llena automáticamente)
  - **ID de la subred:** Establece la topología del sitio para tu sitio interno
  - **Duración de anuncio del enrutador** (entre 0 y 150 minutos)
  - **Duración de la dirección IPv6** (entre 3 y 150 minutos)

- Opción: permitir la solicitud de eco ICMPv6 para dispositivos LAN usando su dirección IPv6 global desde el lado de la WAN: solicitud de una dirección IPv6 de cualquier servidor DHCPv6 disponible en el ISP
3. Después de ingresar todos los ajustes IPv6 adecuados, haz clic en **Apply changes** (Aplicar cambios) para que los cambios surtan efecto.

## LAN IPv6 Stateless sin ajustes WAN

1. Para configurar el modo sin estado de la LAN IPv6 con WAN DHCPv6, selecciona la opción **Stateless** (Sin estado) en la página **IPv6 Configuration Control** (Control de configuración de IPv6) como se muestra a continuación:

Network Device: Verizon Router

Network Settings > IPv6 Configuration Controls

### IPv6 Configuration Controls

Apply Changes

IPv6 DNS Address 1:

IPv6 DNS Address 2:

3. Specify the method to be used to assign LAN IPv6 addresses

IPv6 LAN Configuration: **Stateless**

LAN Prefix:

IPv6 LAN Address: fe80:: /

LAN Link-Local Address: 0

Router Advertisement Lifetime: 15 minutes (0-150)

Option

Allow ICMPv6 Echo Requests for LAN devices using their Global IPv6 Address from WAN side

2. Especifica los ajustes que se utilizarán para asignar las direcciones IPv6 de la LAN introduciendo los siguientes detalles:
  - **Configuración de LAN IPv6** (selecciona Stateless [Sin estado] en la lista desplegable)

# AJUSTES DE RED

---

- **Prefijo de LAN** (se llena automáticamente)
  - **Dirección IPv6 de la red de área local** (se llena automáticamente)
  - **Dirección local de enlace LAN** (se llena automáticamente)
  - **ID de la subred:** establece la topología del sitio para tu sitio interno
  - **Duración de anuncio del enrutador** (entre 0 y 150 minutos)
  - **Opción: permitir la solicitud de eco ICMPv6 para dispositivos LAN usando su dirección IPv6 global desde el lado de la WAN:** solicitud de una dirección IPv6 de cualquier servidor DHCPv6 disponible en el ISP
3. Después de ingresar todos los ajustes IPv6 adecuados, haz clic en **Apply changes** (Aplicar cambios) para que los cambios surtan efecto.

## 6.2f/ AJUSTES DE ENRUTAMIENTO

Puedes ver las reglas de enrutamiento y distribución de direcciones IP, así como añadir, editar o eliminar las reglas.

### Tabla de enrutamiento

*Para ver las reglas:*

1. Selecciona **Routing (Enrutamiento)** en la sección **Network Settings** (Ajustes de red).

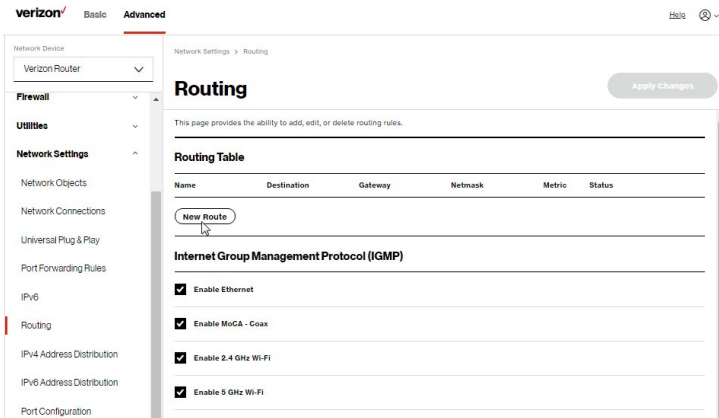

2. Para añadir una nueva ruta, haz clic en **New route** (Nueva ruta).

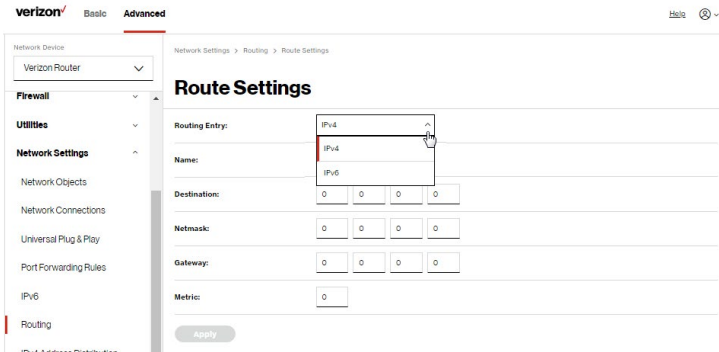

3. Especifica los siguientes parámetros:
  - **Entrada del enrutador:** selecciona el tipo de dirección IP.
  - **Nombre:** el tipo de conexión de red.
  - **Destino:** ingresa la IP de destino del servidor anfitrión de destino, la dirección de subred, la dirección de red o la ruta predeterminada. El destino de una ruta predeterminada es 0.0.0.0.

# AJUSTES DE RED

---

- **Máscara de red:** ingresa la máscara de red. Esto se utiliza junto con el destino para determinar cuándo se utiliza una ruta.
  - **Puerta de enlace:** ingresa la dirección IP de tu Verizon Router.
  - **Métrica:** ingresa una preferencia de medición de la ruta. Generalmente, la métrica más baja es la ruta preferida. Si existen múltiples rutas hacia una red de destino específica, se utiliza la ruta con la métrica más baja.
4. Haz clic en **Apply changes** (Aplicar cambios) para guardar los cambios.

## Internet Group Management Protocol (Protocolo de Gestión de Grupos de Internet, IGMP)

El IGMP permite gestionar una única interfaz ascendente y múltiples interfaces descendentes de reenvío basado en el IGMP/MLD (Multicast Listener Discovery [Multidifusión de Detección de Escuchas]). Esta función habilita al sistema para enviar mensajes de anfitrión del IGMP en nombre de los servidores anfitriones que el sistema descubre a través de las interfaces estándar de IGMP. Además, el IGMP snooping (Monitoreo de IGMP) permite que un conmutador Ethernet “escuche” la conversación IGMP entre los anfitriones y los enrutadores, mientras que la IGMP querier (función de solicitante de IGMP) enviará periódicamente consultas IGMP.

*Para habilitar esta función:*

1. Elige las interfaces del IGMP haciendo clic en las casillas de verificación de la pantalla.
2. Haz clic en **Apply changes** (Aplicar cambios) para guardar los cambios.

## 6.2g/ DISTRIBUCIÓN DE DIRECCIÓN IPv4

Puedes agregar fácilmente computadoras configuradas como clientes DHCP a la red. El servidor DHCP proporciona un mecanismo para asignar direcciones IP a estos anfitriones y para entregar los parámetros de configuración de red a los anfitriones.

Por ejemplo, un cliente (servidor anfitrión) envía un mensaje de difusión en la red solicitando una dirección IP para sí mismo. El servidor DHCP comprueba entonces su lista de direcciones disponibles y asigna una dirección IP local al anfitrión durante un período determinado y designa simultáneamente esta dirección IP como tomada. En este punto, el servidor anfitrión está configurado con una dirección IP para la duración de la asignación.

El servidor anfitrión puede renovar una asignación que expira o dejar que expire. Si renueva una asignación, recibe información actualizada sobre los servicios de red, como lo hizo durante la asignación original, lo que le permite actualizar sus configuraciones de red para reflejar cualquier cambio que se haya producido desde la primera conexión a la red.

Si el anfitrión desea finalizar la conexión antes de su vencimiento, envía un mensaje de liberación al servidor DHCP. Esto hace que la dirección IP esté disponible para ser usada por otros servidores anfitriones.

*El servidor DHCP realiza las siguientes funciones:*

- Muestra una lista de todos los dispositivos de DHCP anfitrión conectados a tu Verizon Router.
- Define el rango de direcciones IP que pueden ser asignadas en la red.
- Define la duración de la asignación de las direcciones IP dinámicas.
- Proporciona las configuraciones anteriores para cada dispositivo de red y puede ser configurado y habilitado o deshabilitado por separado para cada dispositivo de red.

# AJUSTES DE RED

- Asigna una conexión estática a una computadora de la red para recibir la misma dirección IP cada vez que se conecta a la red, incluso si esta dirección IP está dentro del rango de direcciones que el servidor DHCP puede asignar a otra computadora.
- Proporciona al servidor DNS el nombre de anfitrión y la dirección IP de cada computadora conectada a la red.

Para ver un resumen de los servicios prestados por el servidor DHCP:

1. Selecciona **IPv4 Address Distribution (Distribución de direcciones IPv4)** en la sección **Network Settings (Configuración de red)**.

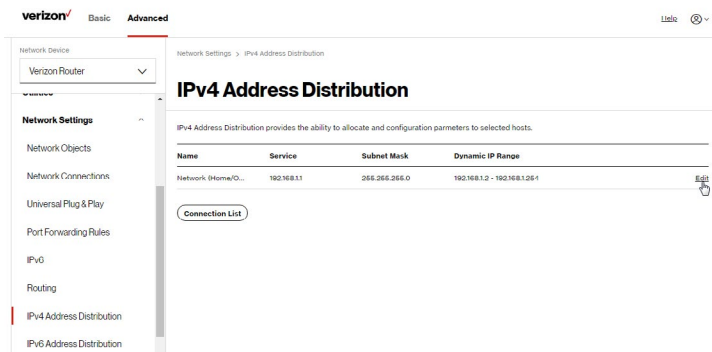

2. Puedes editar los ajustes del servidor DHCP para un dispositivo. En la página de **IPv4 Address Distribution (Distribución de dirección IPv4)**, haz clic en el ícono **Edit (Editar)** en la columna de **Action (Acción)**. Se abre la página DHCP Settings (Configuración de DHCP) con la información del dispositivo que se muestra desplegada.
3. Para habilitar el servidor DHCP, selecciona **DHCP Server (Servidor DHCP)** en el campo **IPv4 Address Distribution (Distribución de dirección IPv4)**.



4. Una vez habilitado, el Servidor de DHCP proporciona asignaciones automáticas de IP (asignaciones de IP) basadas en el rango de IP preestablecido definido a continuación.

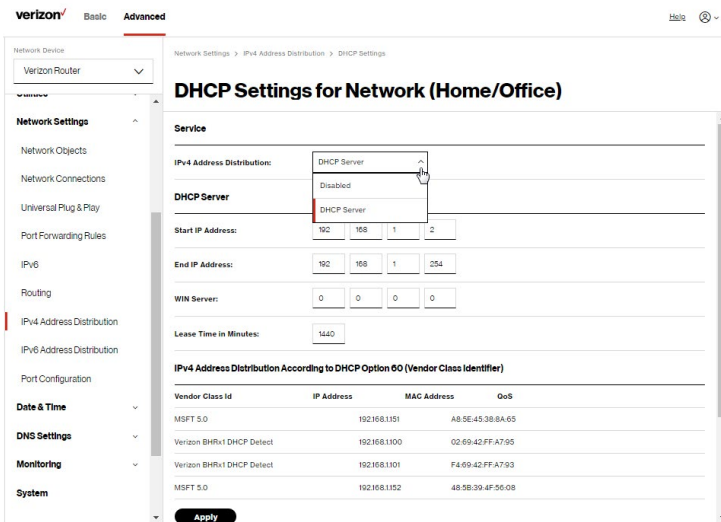

**DHCP Settings for Network (Home/Office)**

**Service**

IPV4 Address Distribution: DHCP Server

DHCP Server: Enabled

Start IP Address: 192 168 1 2

End IP Address: 192 168 1 254

WIN Server: 0 0 0 0

Lease Time in Minutes: 1440

**IPv4 Address Distribution According to DHCP Option 60 (Vendor Class Identifier)**

Vendor Class Id	IP Address	MAC Address	OoS
MSFT S.O	192.168.1.151	A8-5E-45-38-8A-65	
Verizon BHRv1 DHCP Detect	192.168.1.100	02-69-42-FF-A7-95	
Verizon BHRv1 DHCP Detect	192.168.1.101	F4-69-42-FF-A7-93	
MSFT S.O	192.168.1.152	48-5B-39-4F-56-08	

Apply

5. Para configurar el servidor DHCP, llena los siguientes campos:
- **Dirección IP de inicio:** ingresa la primera dirección IP desde la que tu Verizon Router comenzará la asignación de direcciones IP automáticamente. Como la dirección IP predeterminada de tu Verizon Router es 192.168.1.1, la IP de inicio predeterminada debe ser 192.168.1.2.
  - **Dirección IP final:** ingresa la última dirección IP en la que tu Verizon Router detendrá la asignación de direcciones IP. El máximo rango de direcciones IP finales que se puede ingresar es 192.168.1.254.

# AJUSTES DE RED

---

- **Servidor WINS:** determina la dirección IP asociada a un dispositivo de red.
- **Tiempo de conexión en minutos:** asigna cuánto tiempo en minutos que a cada dispositivo se le asigna una dirección IP por el servidor DHCP cuando se conecta a la red.  
Cuando la conexión expira, el servidor determina si la computadora se ha desconectado de la red. Si lo ha hecho, el servidor puede reasignar esta dirección IP a una computadora recién conectada.

6. Haz clic en **Apply** (Aplicar) para guardar los cambios.

## **Distribución de dirección IPv4 según la opción 60 del DHCP (Identificador de la Clase de Proveedor)**

La clase de proveedor de DHCP está relacionada con la configuración de la opción 60 de DHCP en el router. El usuario puede agregar configuraciones de la opción 60 de manera que un proveedor determinado pueda obtener conexión de un conjunto de direcciones específicas. La identificación de la clase de proveedor existente, la dirección IP, la dirección MAC y la QoS se muestran en la pantalla anterior.

## **Lista de conexión de DHCP**

Puedes ver una lista de las conexiones actualmente asignadas y reconocidas por el servidor DHCP.

*Para ver una lista de computadoras:*

1. En la página **IPv4 Address Distribution** (Distribución de direcciones IPv4), haz clic en **Connection List** (Lista de conexiones)

The screenshot shows the Verizon router configuration interface. The left sidebar contains a navigation menu with options like Network Settings, Network Objects, Network Connections, Universal Plug & Play, Port Forwarding Rules, IPv6, Routing, IPv4 Address Distribution, and IPv6 Address Distribution. The main content area is titled "DHCP Connections" and includes a table with the following data:

Host Name	IP Address	Physical Address	Lease Type	Connection Name	Status	Expired in	
CME1000-446942...	192.168.1.100	02:69:42:FF:A7:95	Dynamic	Network (Home/O...	Active	1417	<a href="#">Search</a> <a href="#">Edit</a>
CME1000-446942...	192.168.1.101	F4:69:42:FF:A7:93	Dynamic	Network (Home/O...	Active	1417	<a href="#">Search</a> <a href="#">Edit</a>
A030071-18B2	192.168.1.151	A8:5E:45:38:8A:65	Dynamic	Network (Home/O...	Active	1401	<a href="#">Search</a> <a href="#">Edit</a>
NB1	192.168.1.152	48:5B:39:4F:56:08	Dynamic	Network (Home/O...	Active	1401	<a href="#">Search</a> <a href="#">Edit</a>

Below the table is a button labeled "Add static connection".

2. Para definir una nueva conexión estática con una dirección IP fija, haz clic en **Add Static Connection** (Agregar conexión estática).

The screenshot shows the "DHCP Connection Settings" page. It includes the following fields:

- Host name:
- IP Address:  0  0  0
- MAC Address:  00  00  00  00  00

Below the fields is an "Apply" button.

3. Ingresas el nombre del anfitrión.
4. Ingresas la dirección IP fija que se asignará.
5. Ingresas la dirección MAC de la interfaz de red de la computadora utilizada con esta conexión estática DHCP.
6. Haz clic en **Apply** (Aplicar) para guardar los cambios.

# AJUSTES DE RED

## 6.2h/ DISTRIBUCIÓN DE DIRECCIÓN IPv6

Para ver un resumen de los servicios prestados por el servidor DHCP:

1. Selecciona **IPv6 Address Distribution** (Distribución de direcciones IPv6) en la sección **Network Settings** (Configuración de red).

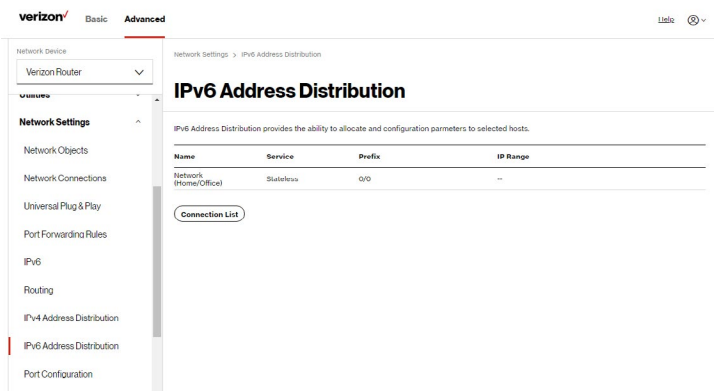

2. Puedes editar los ajustes del servidor DHCP para un dispositivo. En la página de **IPv6 Address Distribution** (Distribución de dirección IPv6), haz clic en el ícono **Edit** (Editar) en la columna de **Action** (Acción). Se abre la página DHCP Settings (Configuración de HDCP) con la información del dispositivo que se muestra.
3. Para configurar el servidor DHCP, llena los siguientes campos:
  - **Iniciar dirección IPv6:** la dirección IPv6 inicial en la lista consecutiva de direcciones que forman este conjunto de LAN para el servidor DHCPv6.
  - **Finalizar dirección IPv6:** la dirección IPv6 final en la lista consecutiva de direcciones que forman este conjunto de LAN para el servidor DHCPv6.

- **Tiempo de conexión en minutos:** la cantidad de tiempo en minutos que el servidor DHCP asigna una dirección IP a cada dispositivo cuando se conecta a la red.

Cuando la conexión expira, el servidor determina si la computadora se ha desconectado de la red. Si lo ha hecho, el servidor puede reasignar esta dirección IP a una computadora recién conectada.

4. Haz clic en **Apply** (Aplicar) para guardar los cambios.

## Lista de conexión de DHCP

Puedes ver una lista de las conexiones actualmente asignadas y reconocidas por el servidor DHCP.

*Para ver una lista de computadoras:*

1. En la página **IPv6 Address Distribution** (Distribución de direcciones IPv6), haz clic en **Connection List** (Lista de conexiones).
2. Para definir una nueva conexión estática con una dirección IP fija, haz clic en **Add Static Connection** (Agregar conexión estática).
3. Ingresas el nombre del anfitrión.
4. Ingresas la dirección IP fija que se asignará.
5. Ingresas la dirección MAC de la interfaz de red de la computadora utilizada con esta conexión estática DHCP.
6. Haz clic en **Apply** (Aplicar) para guardar los cambios.

# AJUSTES DE RED

## 6.2i/ CONFIGURACIÓN DE PUERTOS

La configuración de puertos Ethernet te permite configurar los puertos Ethernet como puertos dúplex completos o semidúplex, a 10 Mbps, 100 Mbps o 1000 Mbps.

*Para configurar los puertos:*

1. Selecciona **Port Configuration** (Configuración de puertos) en la sección **Network Settings** (Configuración de la red).

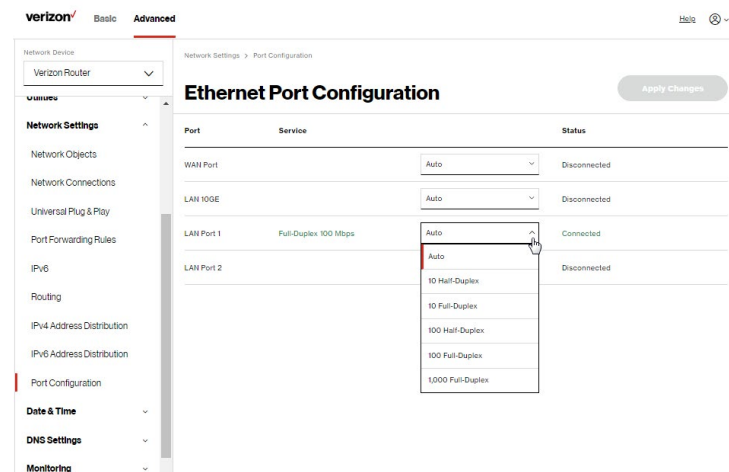

2. Para emular la velocidad y la configuración dúplex del puerto con el que se comunica, selecciona **Auto** (Automático) o selecciona la velocidad y la duplicidad del puerto.
3. Haz clic en **Apply changes** (Aplicar cambios) para guardar los cambios.

## 6.3/ FECHA Y HORA

Puedes configurar los siguientes ajustes:

- Ajustes de fecha y hora: establece la zona horaria y habilita las actualizaciones automáticas de la hora.
- Ajustes de reglas del programador: limita la activación de las reglas del firewall a períodos específicos.

### 6.3a/ AJUSTES DE FECHA Y HORA

Puedes establecer la zona horaria y habilitar las actualizaciones automáticas de la hora.

*Para configurar los ajustes:*

1. En el menú **Advanced** (Avanzado), selecciona **Date & Time** (Fecha y hora).
2. Selecciona **Date and Time** (Fecha y hora) en la sección **Date and Time** (Fecha y hora).

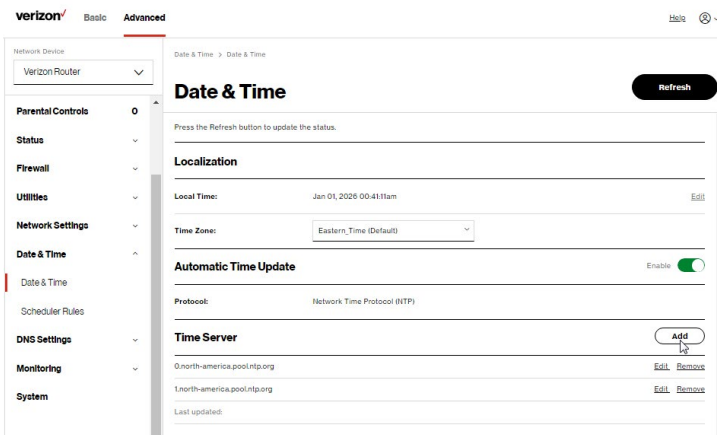

# FECHA Y HORA

3. Selecciona la zona horaria local. Tu Verizon Router detecta automáticamente el horario de verano para la zona horaria seleccionada.
4. En la sección **Automatic Time Update** (Actualización automática de la hora), selecciona la casilla de verificación **Enabled** (Habilitado) para realizar una actualización automática de la hora.
5. Define las direcciones del servidor de tiempo haciendo clic en **Add** (Agregar). Aparece la página **Time Server Settings** (Ajustes del servidor de horario).

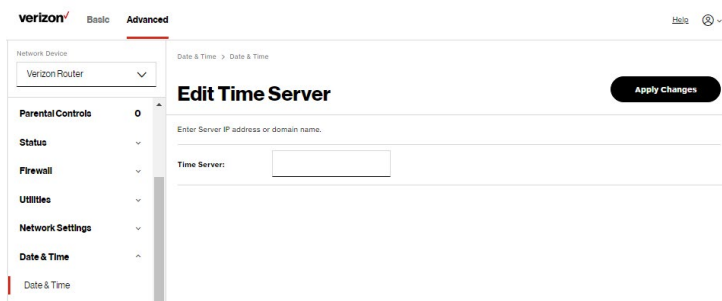

6. Ingresa la dirección IP o el nombre de dominio del servidor de horario y haz clic en **Apply changes** (Aplicar cambios) para guardar los cambios.

## 6.3b/ REGLAS DEL PROGRAMADOR

Las Reglas del programador se usan para: limitar la activación de las reglas del firewall a períodos específicos. Los períodos son para los días de la semana o para las horas de cada día en función de la actividad o la inactividad.

*Para definir una regla:*

1. Verifica que la fecha y la hora de tu Verizon Router sea correcta.
2. Selecciona **Scheduler Rules** (Reglas del programador) en la sección **Date and Time** (Fecha y hora).



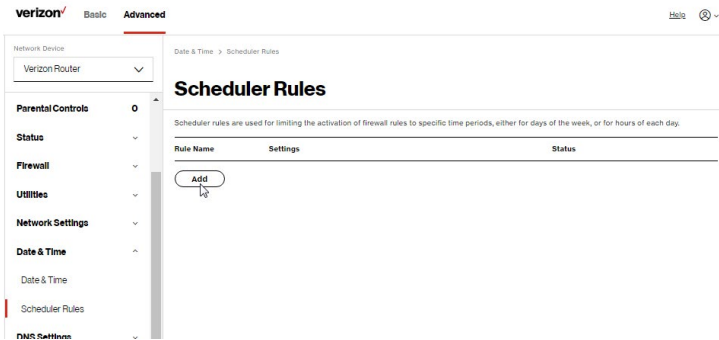

3. Haz clic en **Add (Agregar)**. Se muestra la página **Set Rule Schedule (Establecer programa de reglas)**.

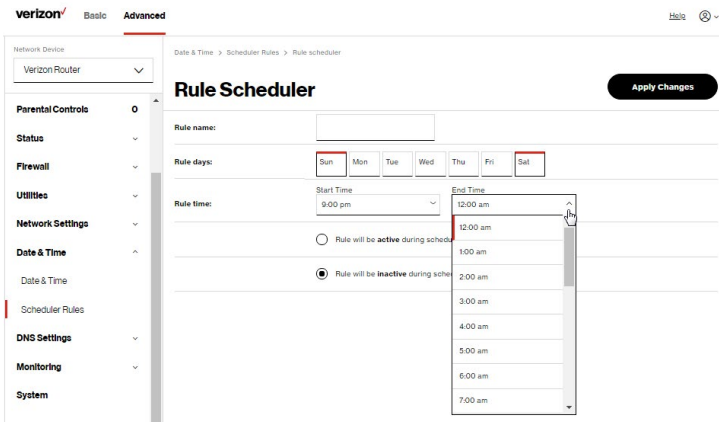

4. Introduce el nombre de la regla, especifica los días de la semana activos e inactivos y establece el rango de hora de inicio y hora de finalización.
5. Especifica si la regla está activa o inactiva a la hora programada.
6. Haz clic en **Apply changes (Aplicar cambios)** para guardar los cambios.

# AJUSTES DE DNS

---

## 6.4/ AJUSTES DE DNS

Puedes ver y administrar el nombre de anfitrión del servidor DNS y la dirección IP, así como añadir una nueva computadora. El servidor DNS no requiere configuración.

### 6.4a/ DNS DINÁMICO

Generalmente, cuando se conecta a Internet, a tu router se le asigna una dirección IP pública no utilizada de un conjunto, y esta dirección cambia periódicamente.

El DNS dinámico permite que un nombre de dominio estático sea mapeado a la dirección IP dinámica, lo que permite que una computadora dentro de tu red sea más fácilmente accesible desde Internet.

Al usar un DNS dinámico, cada vez que la dirección IP pública cambia, la base de datos de DNS se actualiza automáticamente con la nueva dirección IP. De esta manera, aunque la dirección IP cambie a menudo, el nombre de dominio permanece constante y accesible.

*Para establecer un DNS dinámico:*

1. En el menú **Advanced** (Avanzado), selecciona **DNS Settings** (Ajustes de DNS).
2. Selecciona **Dynamic DNS** (DNS dinámico) en la sección **DNS Settings** (Ajustes de DNS).

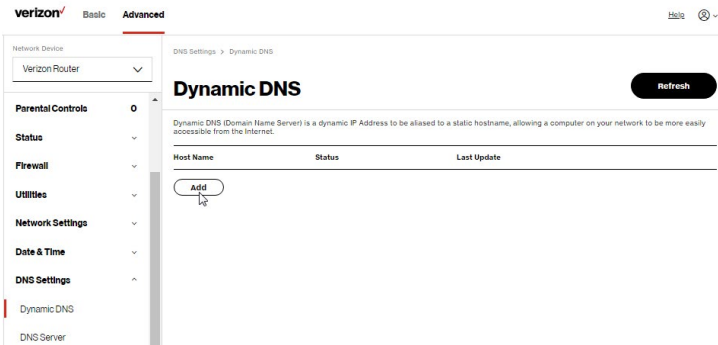

3. Para configurar una nueva entrada, haz clic en el botón **Add** (Agregar).

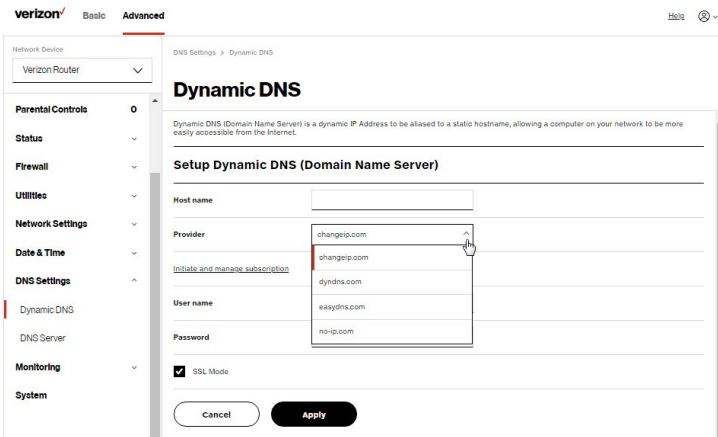

4. Configura los siguientes parámetros:
  - **Nombre de servidor anfitrión:** ingresa el nombre de dominio completo para tu dominio de DNS dinámico.
  - **Proveedor:** selecciona el proveedor de la cuenta de DNS dinámico en el menú.

# AJUSTES DE DNS

---

- **Nombre de usuario:** ingresa tu nombre de usuario para tu cuenta de DNS dinámico.
- **Contraseña:** ingresa la contraseña de tu cuenta de DNS dinámico.
- **Modo SSL:** selecciona si tu servicio de DNS dinámico es compatible con SSL.

5. Haz clic en **Apply** (Aplicar) para guardar tus cambios.

*Para editar el nombre del anfitrión o la dirección IP:*

1. En la columna **Action** (Acción), haz clic en el ícono **Edit** (Editar). Aparece la página DNS Entry (Entrada de DNS).
2. Edita los ajustes.
3. Haz clic en **Apply** (Aplicar) para guardar los cambios.

## 6.4b/ SERVIDOR DNS

Puedes editar el nombre del servidor anfitrión y la dirección IP, si el anfitrión fue agregado manualmente a la tabla de DNS. Si no, solo puedes modificar su nombre.

*Para acceder al servidor DNS:*

1. Selecciona **DNS Server** (Servidor DNS) en la sección **DNS**.

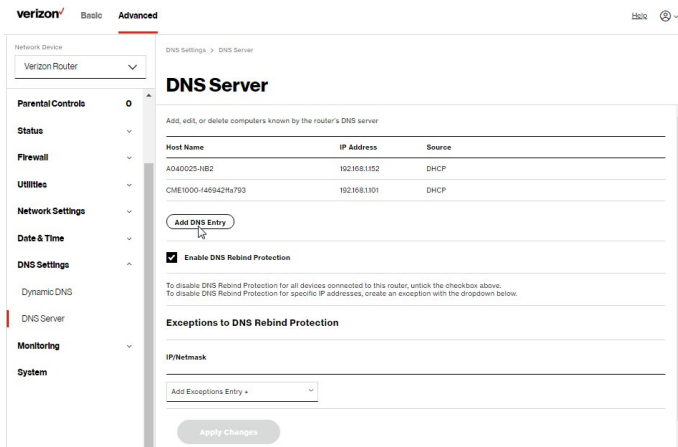

2. Para deshabilitar la protección de revincular DNS, desmarca la casilla de **Enable DNS Rebind Protection** (Habilitar protección de revincular DNS).

*Advertencia:* al desactivar esta protección se puede crear un riesgo de ataque de ciberseguridad a los dispositivos conectados a este enrutador.

3. Para ver y agregar computadoras almacenadas en la tabla **DNS**, haz clic en **Add DNS Entry** (Agregar entrada DNS). Aparece la página **DNS Entry** (Entrada de DNS).

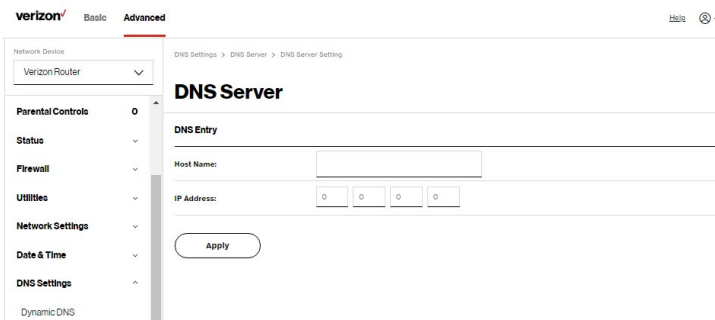

# MONITOREO

---

4. En el campo **Host Name** (Nombre del servidor anfitrión), ingresa el nombre de la computadora, luego ingresa la **IP address** (dirección IP) y haz clic en **Apply** (Aplicar) para guardar los cambios.
5. Luego aparece la página **DNS Server** (Servidor DNS).
6. Para editar el nombre de servidor anfitrión o la dirección IP, haz clic en el ícono **Edit** (Editar) de la columna **Action (Acción)**. Aparece la página **DNS Entry** (Entrada de DNS). Edita el nombre del servidor o la dirección IP.
7. Para eliminar un anfitrión de la tabla de DNS, haz clic en el ícono **Delete** (Eliminar) en la columna **Action (Acción)**.
8. Haz clic en **Apply changes** (Aplicar cambios) para guardar los cambios.

## 6.5/ MONITOREO

Puedes ver los detalles y el estado de:

- Registro del sistema
- Estado completo/Monitoreo de las conexiones en todo el sistema/  
Monitoreo del tráfico
- Monitoreo del ancho de banda

### 6.5a/ REGISTRO DEL SISTEMA

El registro del sistema proporciona una vista de la actividad más reciente de tu Verizon Router. Además, puedes ver los registros adicionales, como los de seguridad, los avanzados, el firewall, WAN, DHCP y LAN DHCP.

*Para ver el registro del sistema:*

1. En el menú **Advanced** (Avanzado), selecciona **Monitoring** (Monitoreo).

- En la sección de **Monitoring** (Monitoreo), haz clic en el enlace de **System Logging** (Registro del Sistema).

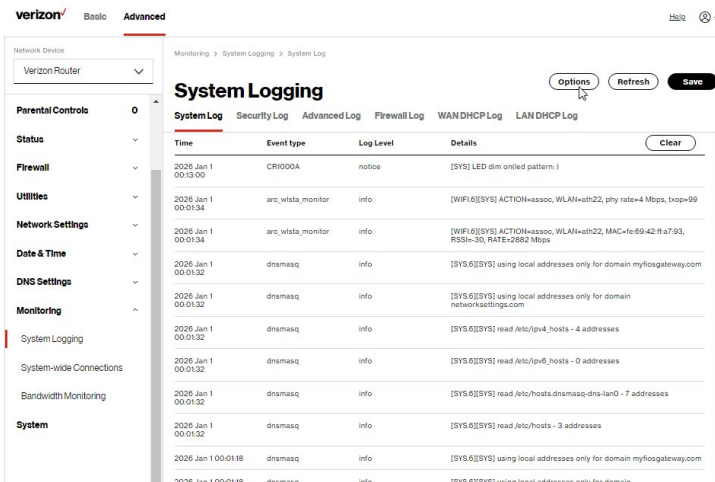

Verizon Basic Advanced

Network Device: Verizon Router

Monitoring > System Logging > System Log

### System Logging

Options Refresh Save

System Log Security Log Advanced Log Firewall Log WANDHCP Log LAN DHCP Log

Time	Event type	Log Level	Details
2026 Jan 1 00:13:00	CRID00A	notice	[SYS] LED dim on/led pattern: )
2026 Jan 1 00:01:34	arc_wista_monitor	info	[WiFi:6][SYS] ACTION+assoc,WLAN+eth22,phy rate=4 Mbps,txop=99
2026 Jan 1 00:01:34	arc_wista_monitor	info	[WiFi:6][SYS] ACTION+assoc,WLAN+eth22,MAC+fe:69:42:ff:a7:03,RSSI=-30,RATE+2882 Mbps
2026 Jan 1 00:01:32	dnsmasq	info	[SYS:6][SYS] using local addresses only for domain myfloggateway.com
2026 Jan 1 00:01:32	dnsmasq	info	[SYS:6][SYS] using local addresses only for domain networksettings.com
2026 Jan 1 00:01:32	dnsmasq	info	[SYS:6][SYS] read /etc/hosts - 4 addresses
2026 Jan 1 00:01:32	dnsmasq	info	[SYS:6][SYS] read /etc/hosts - 0 addresses
2026 Jan 1 00:01:32	dnsmasq	info	[SYS:6][SYS] read /etc/hosts.dnsmasq-dns-lan0 - 7 addresses
2026 Jan 1 00:01:32	dnsmasq	info	[SYS:6][SYS] read /etc/hosts - 3 addresses
2026 Jan 1 00:01:18	dnsmasq	info	[SYS:6][SYS] using local addresses only for domain myfloggateway.com
2026 Jan 1 00:01:18	dnsmasq	info	[SYS:6][SYS] using local addresses only for domain

- Para ver una hora específica del evento de registro, haz clic en el botón **Options** (Opciones).

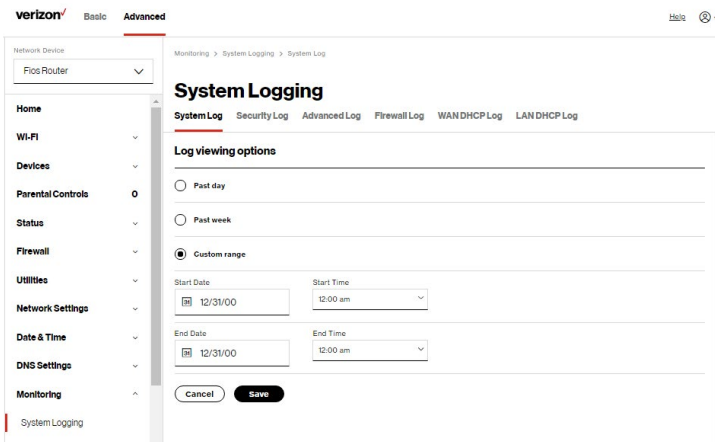

Verizon Basic Advanced

Network Device: Fios Router

Monitoring > System Logging > System Log

### System Logging

System Log Security Log Advanced Log Firewall Log WANDHCP Log LAN DHCP Log

#### Log viewing options

Past day

Past week

Custom range

Start Date: 12/31/00 Start Time: 12:00 am

End Date: 12/31/00 End Time: 12:00 am

Cancel Save

# MONITOREO

4. Haz clic en **Save** (Guardar) para guardar los cambios.
5. Para ver un tipo específico de evento de registro como el Registro de Seguridad, el Registro WAN DHCP, etc., haz clic en el enlace apropiado en el menú de la parte superior.
6. Para actualizar los datos, haz clic en **Refresh** (Actualizar).

## 6.5b/ CONEXIONES EN TODO EL SISTEMA

Puedes ver un resumen de los datos monitoreados recopilados para tu Verizon Router.

*Para ver el estado completo del sistema y los datos de monitoreo de tráfico de tu Verizon Router:*

1. En la sección **Monitoring** (Monitoreo), haz clic en **System-wide Connections** (Conexiones en todo el sistema).

The screenshot shows the Verizon Router's monitoring interface. The top navigation bar includes 'verizon', 'Basic', and 'Advanced' (selected), along with a 'Hello' icon. The left sidebar lists various settings categories: Wi-Fi, Devices, Parental Controls, Status, Firewall, Utilities, Network Settings, Date & Time, DNS Settings, Monitoring (selected), System Logging, System-wide Connections, Bandwidth Monitoring, and System. The main content area is titled 'Monitoring > System-wide Traffic Connections' and features a large 'System-wide Connections' heading with an 'Auto-refresh' button. Below this is a table with columns for Name, Status, Underlying Device, Connection Type, MAC Address, IP-v4 Address, and Subnet Mask. The table displays data for five different connection types: Network (Home/Office), Broadband Connection (Ethernet/Cable), 5 GHz Wi-Fi Access Point 1, 5 GHz Wi-Fi Access Point 2, and 2.4 GHz Wi-Fi Access Point 1.

Name	Network (Home/Office)	Broadband Connection (Ethernet/Cable)	5 GHz Wi-Fi Access Point 1	5 GHz Wi-Fi Access Point 2	2.4 GHz Wi-Fi Access Point 1
Status	Connected	Connecting...	Disconnected	Connected	Disconnected
Underlying Device	Network (Home/Office)	Broadband Connection (Ethernet/Cable)	Network (Home/Office)	Network (Home/Office)	Network (Home/Office)
Connection Type	5 GHz Wi-Fi Access Point 1 5 GHz Wi-Fi Access Point 2 2.4 GHz Wi-Fi Access Point 1 Ethernet/Cable	Broadband Connection (Ethernet/Cable)	5 GHz Wi-Fi Access Point 1	5 GHz Wi-Fi Access Point 2	2.4 GHz Wi-Fi Access Point 1
MAC Address	88:5A:85:FE:C5:66	..	88:5A:85:FE:C5:68	88:5A:85:FE:C5:69	88:5A:85:FE:C5:67
IP-v4 Address	192.168.1.1	..	..	..	..
Subnet Mask	255.255.255.0	..	..	..	..
IP-v4 Default Gateway	192.168.1.1	..	..	..	..
IP-v4 DNS Address	..	..	..	..	..



verizon Basic **Advanced** Help

Network Device  
Verizon Router

Monitoring > System-wide Traffic Connections

### System-wide Connections

Auto-refresh

IPv4 Default Gateway	192.168.1.1	--	--	--	--
IPv4 DNS Address	--	--	--	--	--
IPv4 Address Distribn.	DHCP Server	Disable	Disable	Disable	Disable
IPv6 Prefix	0/0	--	--	--	--
IPv6 Address	--	--	--	--	--
IPv6 Link-Local Address	--	--	--	--	--
IPv6 DNS Address	--	--	--	--	--
IPv6 Address Distribn.	Stateless	Disable	Disable	Disable	Disable
Rec'd Packets	11178	0	0	0	0
Sent Packets	8474	0	0	0	0
Rec'd Bytes	1189811	0	0	0	0

verizon Basic **Advanced** Help

Network Device  
Verizon Router

Monitoring > System-wide Traffic Connections

### System-wide Connections

Auto-refresh

Distribn.	192.168.1.1	192.168.1.1	192.168.1.1	192.168.1.1	192.168.1.1
Rec'd Packets	11443	0	0	0	0
Sent Packets	8695	0	0	0	0
Rec'd Bytes	1225137	0	0	0	0
Sent Bytes	7416804	0	0	0	0
Rec'd Errors	0	0	0	0	0
Rec'd Drops	3	0	0	0	0
Time Span	0:50:26	0	0:50:26	0:50:26	0:50:26

- Para modificar las propiedades de conexión, haz clic en los enlaces de conexión individuales.
- Para actualizar continuamente la página, haz clic en **Automatic refresh on** (Actualización automática habilitada).

# AJUSTES DEL SISTEMA

## 6.5c/ MONITOREO DEL ANCHO DE BANDA

Puedes ver y monitorear el uso de ancho de banda registrado medido en Kbps.

*Para ver el ancho de banda:*

1. En la sección **Monitoring** (Monitoreo), selecciona **Bandwidth Monitoring** (Monitoreo del ancho de banda).

The screenshot shows the Verizon router's interface for Bandwidth Monitoring. On the left is a navigation menu with categories like Wi-Fi, Devices, Parental Controls, Status, Firewall, Utilities, Network Settings, Date & Time, DNS Settings, and Monitoring. The main content area is titled 'Bandwidth Monitoring' and features a table with columns for time intervals from 'Last min' to '8min'. The table has two rows: 'Tx Rate' and 'Rx Rate'. All cells in the table currently display '0 kb/s'. To the right of the table are two controls: 'Auto-refresh' (a green toggle switch) and a 'Refresh' button.

2. Para actualizar la página, haz clic en **Refresh** (Actualizar).
3. Para actualizar continuamente la página, haz clic en **Automatic refresh on** (Actualización automática habilitada).

## 6.6/ AJUSTES DEL SISTEMA

Puedes configurar varios parámetros del sistema y de gestión.

*Para configurar los ajustes del sistema:*

1. En el menú **Advanced** (Avanzado), selecciona **System** (Sistema).

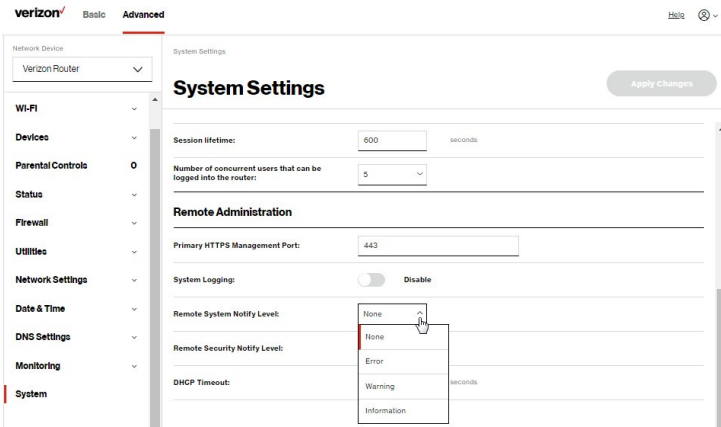
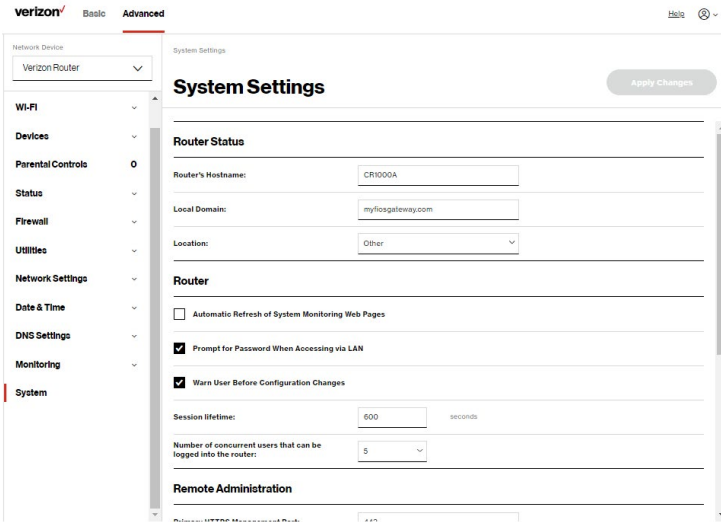

# AJUSTES DEL SISTEMA

---

2. En la sección de **Router Status** (Estado del enrutador), configura lo siguiente:
  - **Nombre del servidor anfitrión del Verizon Router:** ingresa el nombre del anfitrión o la dirección URL de tu Verizon Router. Ambos nombres son iguales.
  - **Dominio local:** ver el dominio local de la red.
3. En la sección **Router** (Enrutador), configura lo siguiente seleccionando la casilla de verificación:
  - **Actualización automática de las páginas web de monitoreo del sistema:** activa la actualización automática de las páginas web de monitoreo del sistema.
  - **Solicitar contraseña cuando se accede a través de la LAN:** hace que tu Verizon Router pida una contraseña al tratar de conectarse a la red.
  - **Advertir al usuario antes de los cambios de configuración:** activa las advertencias al usuario antes de que entren en vigor los cambios de configuración de la red.
4. En el campo **Session Lifetime** (Vida útil de la sesión), especifica el tiempo necesario para volver a introducir un nombre de usuario y una contraseña después de que tu Verizon Router haya estado inactivo.
5. En el campo **Number of concurrent users that can be logged into the router** (Número de usuarios simultáneos que pueden conectarse al enrutador), selecciona el número de usuarios que pueden acceder a tu Verizon Router al mismo tiempo.
6. Selecciona **Remote Administration** (Administración Remota) para configurar la administración remota a tu Verizon Router.

7. Ingresa el **puerto de administración HTTP principal**.  
Consulta 6.1h Remote Administration (Administración remota) para utilizar esta función.
8. En la sección de **System Logging** (Registro del sistema), configura las siguientes opciones de registro del sistema:
  - **Habilitar registro:** mueve el selector a **encendido** para activar el registro de sistema.
  - **Nivel de notificación del sistema remoto:** especifica el tipo de información, como ninguna, error, advertencia e información, recibida para el registro del sistema remoto.
  - **Nivel de notificación de seguridad remota:** especifica el tipo de información, como ninguna, error, advertencia e información, recibida para el registro del sistema remoto.
  - **Dirección IP del servidor del sistema remoto:** ingresa la dirección IP del servidor de registro del sistema para los mensajes de registro de seguridad.
9. En la sección **DHCP Timeout** (Tiempo de espera del DHCP), especifica el tiempo de espera del DHCP.
10. Haz clic en **Apply changes** (Aplicar cambios) para guardar los cambios.

---

07 /

# SOLUCIÓN DE PROBLEMAS

- 7.0** Consejos para la solución de problemas
- 7.1** Preguntas frecuentes

En este capítulo, se indican soluciones a problemas que se pueden encontrar al utilizar tu Verizon Router, así como las preguntas más frecuentes.

Aunque la mayor parte de la conexión a Internet del router es automática y transparente, si se produce un problema de acceso a Internet (por ejemplo, pérdida completa de conectividad, imposibilidad de acceder a servicios, etc.), puede que sea necesario que adoptes medidas adicionales para resolver el problema.

# CONSEJOS PARA LA SOLUCIÓN DE PROBLEMAS

---

*Nota: los ajustes avanzados solo deben ser configurados por técnicos de red experimentados para evitar afectar negativamente al funcionamiento de tu Verizon Router y de tu red local.*

## **7.0/ CONSEJOS PARA LA SOLUCIÓN DE PROBLEMAS**

### **7.0a/ SI NO PUEDES CONECTARTE A INTERNET:**

- Lo primero que hay que verificar es si tu Verizon Router está encendido y conectado a Internet. Verifica el LED de estado del enrutador en la parte delantera del Verizon Router. Asegúrate de consultar “1.3a/ PANEL FRONTAL” en la página 9 para determinar el estado del Verizon Router. Verifica el cable WAN que conecta tu Verizon Router a Internet para asegurarte de que está bien conectado en ambos extremos.
- Si los consejos anteriores no resuelven tu problema de conexión, intenta reiniciar la parte del enrutador del Verizon Router presionando manualmente el botón de encendido 'rojo' de reinicio en el panel trasero del Verizon Router durante 2 o 4 segundos (el LED de estado del enrutador debería apagarse) para comenzar a reiniciar tu Verizon Router. Tu Verizon Router comenzará a reiniciarse y volverá a estar en servicio en un tiempo de 3 a 5 minutos, según sea la velocidad de tu conexión de red. Verifica el LED de estado del enrutador y si está en blanco sólido, intenta acceder a Internet de nuevo.
- Si al reiniciar tu enrutador no se resuelve el problema de conexión, prueba con hacer un ciclo de encendido y apagado del Verizon Router desenchufando el cable de alimentación del adaptador o de la pared y espera 2 minutos. Durante el período de espera de 2 minutos, también enciende el ciclo de dispositivo de red (por ejemplo, la computadora, la tablet, etc.) y luego vuelve a conectar el cable de alimentación en el Verizon Router. Después de 3 a 5 minutos, vuelve a verificar el LED de estado del enrutador y trata de acceder a Internet.



---

## **7.0b/ SI NO PUEDES CONECTARTE A TU VERIZON ROUTER USANDO WI-FI:**

- Asegúrate de que tu dispositivo Wi-Fi esté dentro del alcance de tu Verizon Router; acércalo para ver si tu conexión mejora.
- Verifica los ajustes de Wi-Fi de tu dispositivo de red para asegurarte de que el Wi-Fi de tu dispositivo esté activado (habilitado) y de que tengas la red y la contraseña de Wi-Fi correctas (si utilizas una contraseña de Wi-Fi) según lo configurado en tu Verizon Router.
- Asegúrate de que estés conectado a la red Wi-Fi correcta; verifica para asegurarte de que estás usando la SSID de tu Verizon Router. En algunos casos, si estás usando una contraseña de Wi-Fi, es posible que tengas que volver a introducirla en tu dispositivo de red para asegurarte de que el dispositivo acepta la contraseña.
- Verifica para asegurarte de que estás ejecutando el software más actualizado para tu dispositivo de red.
- Intenta apagar y encender el Wi-Fi de tu dispositivo de red e intenta conectarte.
- Si hiciste algún cambio en los ajustes de la red y apagar y encender el Wi-Fi del dispositivo de red no ayuda, intenta reiniciar el dispositivo de red.
- Es posible que tengas que cambiar los ajustes de Wi-Fi de encendido a apagado y de nuevo a encendido y aplicar los cambios.
- Si incluso así no puedes acceder a tu Verizon Router, es posible que tengas que intentar conectarte al Verizon Router usando otro dispositivo de red. Si el problema desaparece con otro dispositivo de red, es probable que el problema sea con la configuración de ese dispositivo de red individual.

# CONSEJOS PARA LA SOLUCIÓN DE PROBLEMAS

---

## **7.0c/ CÓMO ACCEDER A TU VERIZON ROUTER SI ESTÁS BLOQUEADO**

- Si se pierde la conexión de tu Verizon Router al hacer cambios en la configuración, puede haberse activado inadvertidamente un ajuste que bloquee el acceso a la UI de tu Verizon Router.

*Las formas comunes de bloquear el acceso a tu Verizon Router son:*

- Programador: si se ha creado un horario que se aplica a la computadora sobre la conexión que se está utilizando, no se podrá acceder a tu Verizon Router durante las horas establecidas en el horario.
- Control de acceso: si el ajuste del control de acceso para la computadora está configurado para bloquear la computadora, se te negará el acceso a tu Verizon Router.

Para obtener acceso, restablece los ajustes predeterminados de tu Verizon Router.

## **7.0d/ CÓMO RESTAURAR LOS AJUSTES PREDETERMINADOS DE TU VERIZON ROUTER**

Hay dos formas de restaurar los ajustes predeterminados de tu Verizon Router. Es importante señalar que después de realizar cualquiera de los dos procedimientos, se perderán todos los ajustes guardados anteriormente en tu Verizon Router.

Para obtener información adicional sobre la función Restaurar valores predeterminados, consulta la sección 6.1/ Herramientas/Cómo guardar y restaurar.

- Usando la punta de un bolígrafo o lápiz, presiona y mantén el botón Reset (Reinicio) que está en la parte trasera de tu Verizon Router durante tres segundos.

- Accede a la UI y navega a la página Advanced Settings (Configuración avanzada). Selecciona la opción 6.1b Save and Restore (Guardar y Restablecer). Después de guardar tu configuración, si lo deseas, haz clic en el botón de radio Restore Factory Defaults (Restaurar los valores predeterminados de fábrica). Para obtener más detalles, consulta la sección 6.1/ Herramientas/Cómo guardar y restaurar de esta guía.

*Nota: si restableces o reinicias tu Verizon Router, es posible que tengas que desconectar la fuente de alimentación de tu Verizon Router durante unos minutos (3 o más) y luego volver a conectar el cable de alimentación. Sin embargo, para lograr la plena sincronización con la red coaxial, puede ser necesario desconectar y volver a conectar la fuente de alimentación.*

## **7.0e/ FALLA DE CONEXIÓN LAN**

*Para solucionar el problema de una falla de conexión LAN:*

- Verifica que tu Verizon Router está correctamente instalado, que las conexiones LAN son correctas y que el Verizon Router y los dispositivos de red y de comunicación están todos encendidos.
- Confirma que la computadora y el Verizon Router están en el mismo segmento de la red.

Si no estás seguro, deja que la computadora obtenga la dirección IP automáticamente iniciando la función DHCP, luego verifica que la computadora esté usando una dirección IP dentro del rango predeterminado de 192.168.1.2 a 192.168.1.254. Si la computadora no está usando una dirección IP dentro del rango de IP correcto, no se conectará a tu Verizon Router.

- Verifica que la dirección de la máscara de subred esté configurada a 255.255.255.0.

# CONSEJOS PARA LA SOLUCIÓN DE PROBLEMAS

---

## **7.0f/ SE PRODUCE UN ERROR DE TIEMPO DE ESPERA AL INTRODUCIR LA DIRECCIÓN IP O LA URL**

*Verifica lo siguiente:*

- Todas las computadoras funcionan correctamente.
- Los ajustes de IP son correctos.
- Verizon Router está encendido y conectado correctamente.
- Los ajustes de Verizon Router son los mismos que los de la computadora.

*Para conexiones que experimentan retraso o una respuesta lenta:*

- Verifica si hay otros dispositivos en la red que utilicen grandes porciones del ancho de banda y, si es posible, detén temporalmente su utilización actual y vuelve a Verificar la conexión.
- Si el retraso aún existe, limpia la caché de la computadora y, si aún es necesario, desconecta el cable Ethernet o deshabilita la conexión Wi-Fi de la computadora que experimenta la conexión lenta, y luego vuelve a conectar o habilita la conexión Wi-Fi e intenta la conexión de nuevo.

*En casos poco frecuentes, también es posible que se necesite:*

- Desconectar el cable Ethernet que va al Verizon Router y reiniciar el Verizon Router, espera entre 1 y 2 min e inserta el cable Ethernet de nuevo.
- En circunstancias limitadas, puedes usar una configuración de Redirección de puertos en el enrutador, según la aplicación que estés usando (consulta la sección 6.0d/ Redirección de puertos o la ayuda por Internet de Verizon para obtener más detalles).

## 7.0g/ LED DE ESTADO DEL ENRUTADOR

El LED de estado proporciona una indicación visual del estado actual del enrutador de Verizon. Consulta el siguiente cuadro para obtener más detalles.

Estado	Color de LED	Verizon Router
Normal	BLANCO	Funcionamiento normal (sólido) El enrutador se está iniciando (parpadeo rápido) Reinicio del sistema (parpadeo rápido)
	AZUL	Modo de emparejamiento (parpadeo lento) Emparejamiento WPS exitoso (parpadeo rápido)
	VERDE	Wi-Fi se apagó (sólido)
Problemas	AMARILLO	No hay conexión a Internet (sólido)
	ROJO	Fallo de hardware/sistema detectado (parpadeo lento) Sobrecalentamiento (parpadeo rápido) Error de actualización del sistema (parpadeo rápido) Error de emparejamiento WPS (parpadeo rápido)
Encendido	DESACTIVADO	Apagado

# PREGUNTAS FRECUENTES

---

## 7.1/ PREGUNTAS FRECUENTES

### 7.1a/ ME QUEDÉ SIN PUERTOS DE ETHERNET EN MI VERIZON ROUTER. ¿CÓMO AGREGO MÁS COMPUTADORAS O DISPOSITIVOS?

Conectar un concentrador o conmutador Ethernet amplía el número de puertos en tu Verizon Router.

- Pasa un cable Ethernet directo desde el puerto Uplink del nuevo concentrador al Verizon Router.

Usa un cable cruzado si no hay un puerto/interruptor de Uplink en tu concentrador para conectarte al Verizon Router.

- Quita un dispositivo existente del puerto Ethernet de tu Verizon Router y usa ese puerto.

### 7.1b/ ¿CÓMO CAMBIO LA CONTRASEÑA DE LA UI DE MI VERIZON ROUTER?

*Para cambiar la contraseña:*

1. En la pantalla principal, selecciona **Advanced** (Avanzado), y luego selecciona **Users** (Usuarios) en la sección **Utilities** (Herramientas).
2. En la columna **Edit** (Editar), haz clic en la columna **Action** (Acción). Aparece la página **User Settings** (Ajustes de usuario).
3. Edita el nombre de usuario y establece una nueva contraseña.

---

**7.1c/ ¿LA OPCIÓN DE WI-FI ESTÁ ENCENDIDA DE MANERA PREDETERMINADA EN MI VERIZON ROUTER?**

Sí, la opción de Wi-Fi de tu Verizon Router está activada desde el principio.

**7.1d/ ¿LA SEGURIDAD DE WI-FI ESTÁ ENCENDIDA DE MANERA PREDETERMINADA CUANDO SE ACTIVA LA OPCIÓN DE WI-FI?**

Sí, con la clave única WPA2 (Wi-Fi Protected Access II) que está impresa en la etiqueta del panel trasero de tu Verizon Router.

**7.1e/ ¿LOS PUERTOS DE ETHERNET DE MI VERIZON ROUTER SON CON AUTODETECCIÓN?**

Sí. Se puede utilizar un cable Ethernet directo o cruzado.

**7.1f/ ¿PUEDO UTILIZAR UN DISPOSITIVO WI-FI DE TECNOLOGÍA ANTERIOR PARA CONECTARME A MI VERIZON ROUTER?**

Sí, tu Verizon Router puede interactuar con dispositivos 802.11b, g, n, ac o ax. Tu Verizon Router también se puede configurar para manejar solo tarjetas Wi-Fi n, tarjetas Wi-Fi g, tarjetas Wi-Fi b, o cualquier combinación de las tres.

# PREGUNTAS FRECUENTES

---

## 7.1g/ ¿MI SEÑAL WI-FI PUEDE PASAR A TRAVÉS DE PISOS, PAREDES Y VIDRIO?

El entorno físico que te rodea puede tener un efecto variable en la fuerza y la calidad de la señal de tu Verizon Router. Mientras más denso sea el objeto, como una pared de concreto comparado con una pared de yeso, mayor será la interferencia. Las estructuras reforzadas de concreto o metal experimentan un mayor grado de pérdida de señal que las de madera, yeso o vidrio.

## 7.1h/ ¿CÓMO UBICO LA DIRECCIÓN IP QUE ESTÁ UTILIZANDO MI COMPUTADORA?

En Windows 8 o en Windows 10, haz clic en el botón de Windows y selecciona Settings (Configuración), luego haz clic en Network & Internet (Red e Internet) y en Status (Estado). Haz clic en el botón Properties (Propiedades) para ver los detalles de la dirección IP.

En Mac OS X, abre System Preferences (Preferencias del Sistema) y haz clic en el ícono de Red. La dirección IP aparece cerca de la parte superior de la pantalla.

Para encontrar la dirección IP desde la GUI del enrutador:

1. En el menú **Basic** (Aspectos básicos), selecciona **Devices** (Dispositivos) en el panel de la izquierda.
2. Selecciona **Expanded List** (Lista expandida) de la lista desplegable para ver información detallada de la dirección IP de todos los dispositivos conectados.



---

### **7.1i/ USÉ DHCP PARA CONFIGURAR MI RED. ¿NECESITO REINICIAR MI COMPUTADORA PARA REFRESCAR MI DIRECCIÓN IP?**

No. En Windows 8, Windows 10 y Mac OSX, desenchufa el cable Ethernet o la tarjeta Wi-Fi y vuelve a enchufarlo.

### **7.1j/ NO PUEDO ACCEDER A LA UI DE MI VERIZON ROUTER. ¿QUÉ DEBO HACER?**

Si no puedes acceder a la UI, verifica que la computadora conectada a tu Verizon Router esté configurada para recibir dinámicamente una dirección IP.

### **7.1k/ TENGO UN SERVIDOR FTP O WEB EN MI RED. ¿CÓMO PUEDO PONERLO A DISPOSICIÓN DE LOS USUARIOS EN INTERNET?**

Para un servidor web, habilita la Redirección de puertos para el puerto 80 a la dirección IP del servidor. Además, configura el servidor web para recibir ese puerto. Se recomienda configurar el servidor para usar una dirección IP estática.

Para un servidor FTP, habilita la Redirección de puertos para el puerto 21 a la dirección IP del servidor. Además, configura el servidor web para recibir ese puerto. Se recomienda configurar el servidor para usar una dirección IP estática.

# PREGUNTAS FRECUENTES

---

## **7.11/ ¿CUÁNTAS COMPUTADORAS PUEDEN SER CONECTADAS A TRAVÉS DE MI VERIZON ROUTER?**

Tu Verizon Router tiene capacidad para 254 conexiones, pero recomendamos no tener más de 132 conexiones. A medida que el número de conexiones aumenta, la velocidad disponible para cada computadora disminuye.

---

08 /

# ESPECIFICACIONES

- 8.0** Especificaciones generales
- 8.1** Indicadores LED
- 8.2** Parámetros ambientales

Las especificaciones para tu Verizon Router son las siguientes.

Incluye estándares, tipos de cableado y parámetros ambientales.

# ESPECIFICACIONES GENERALES

---

*Nota: las especificaciones que figuran en este capítulo están sujetas a cambios sin previo aviso.*

## 8.0/ ESPECIFICACIONES GENERALES

Número de modelo:	CR1000A
Estándares:	IEEE 802.3x, 802.3u, 802.3ab, 802.3bz, 802.3 an  IEEE 802.11a/b/g/n/ac/ax
IP:	versiones de IP 4 y 6
MoCA LAN:	1125 – 1675 MHz 2500 Mbps
Velocidad:	Con cables:  Ethernet WAN 10GE: 100 Mbps, autodetección de 1/2.5/5/10 Gbps  Ethernet LAN 10GE: 100 Mbps, autodetección de 1/2.5/5/10 Gbps  Ethernet LAN 2.5GE LAN: 10/100 Mbps, autodetección de 1/2.5 Gbps  Sin cables:  2.4 GHz - IEEE 802.11b/g/n: máximo de hasta 600 Mbps IEEE 802.11ax: máximo de hasta 1.1 Gbps

---

	5 GHz - IEEE 802.11a/n/ac: máximo de hasta 2.2 Gbps IEEE 802.11ax: máximo de hasta 2.4 Gbps
	6 GHz - IEEE 802.11ax: máximo de hasta 4.8 Gbps
Tipo de cableado:	Ethernet 10BaseT: UTP/STP Categoría 5  Ethernet 100BaseT: UTP/STP Categoría 5e  Ethernet 2.5/5/10GBaseT: UTP/STP Categoría 6a
Firewall:	certificado por la Asociación Internacional de Seguridad de Computadoras (International Computer Security Association, ICSA)

## 8.1/ INDICADORES LED

Panel frontal:	LED de estado del enrutador
Panel trasero:	Ethernet WAN y Ethernet LAN [3]

# PARÁMETROS AMBIENTALES

---

## 8.2/ PARÁMETROS AMBIENTALES

### DIMENSIONES Y PESO

Verizon Router (solo unidad):

Tamaño: 4.72" de ancho x 9.85" de alto x 4.72" de profundidad

Peso: 2.96 lbs/1.344 kg

Sistema completo (incluye el embalaje):

Tamaño: 10.71" de ancho x 7" de alto x 8.66" de profundidad

Peso: 5.51 lbs/2.5 kg

Alimentación:

externa, 12 V, 5 A

Soporte de montaje (opcional):

Tamaño: 3.97" de ancho x 6.86" de alto x 6.6" de profundidad

Peso: 0.39 lbs/175 g

Tornillos (opcional):

PH TP+N: 0.157" x 0.984"

Anclaje PE: 0.236" x 0.984"

---

Certificaciones: Comisión Federal de Comunicaciones (FCC), Underwriters Laboratories (UL) 62368, WFA

Temperatura de funcionamiento:  
de 5 °C a 40 °C (de 41 °F a 104 °F)

Temperatura de almacenamiento:  
de -5 °C a 50 °C (de 23 °F a 122 °F)

Humedad de funcionamiento:  
de 5 % al 85 %

Humedad de almacenamiento:  
de 5 % al 93 % (sin condensación)



---

09 /

# AVISOS

**9.0** Avisos de cumplimiento  
normativo

---

En este capítulo figuran varios avisos de cumplimiento y modificación, así como los requisitos del Sistema de Desarrollo de Equipos en Red (Network Equipment Building System, NEBS) y de la Licencia Pública General (General Public License, GPL).

# AVISOS DE CUMPLIMIENTO NORMATIVO

---

## **9.0/ AVISOS DE CUMPLIMIENTO NORMATIVO**

### **9.0a/ Equipo de clase B**

#### **Declaración de la Comisión Federal de Comunicaciones sobre interferencias:**

Este equipo ha sido probado, y se ha encontrado que cumple con los límites para un dispositivo digital de Clase B, de acuerdo con la parte 15 de las reglas de la FCC. Estos límites están diseñados para proporcionar una protección razonable contra interferencias perjudiciales en una instalación residencial. Este equipo genera, utiliza y puede irradiar energía de radiofrecuencia y, si no se instala y utiliza de acuerdo con las instrucciones, puede causar interferencias perjudiciales para las comunicaciones de radio. Sin embargo, no hay garantía de que no se produzcan interferencias en una instalación en particular. Si este equipo causa interferencias perjudiciales en la recepción de radio o televisión, lo que se puede determinar encendiendo y apagando el equipo, se le recomienda al usuario que intente corregir la interferencia mediante una o más de las siguientes medidas:

- Reorientar o reubicar la antena receptora.
- Aumentar la separación entre el equipo y el receptor.
- Conectar el equipo en una toma de corriente de un circuito diferente al que está conectado el receptor.
- Consultar al distribuidor o a un técnico de radio/TV con experiencia para solicitar ayuda.

Precaución de la FCC: cualquier cambio o modificación que no haya sido expresamente aprobado por el otorgante de este dispositivo podría anular la autoridad del usuario para operar este equipo.

La normativa de la FCC restringe el funcionamiento de este dispositivo a su uso en interiores.

Se prohíbe el funcionamiento de este dispositivo en plataformas petrolíferas, automóviles, trenes, barcos y aeronaves, salvo que se permita el funcionamiento de este dispositivo en aeronaves de gran tamaño mientras vuelen por encima de los 10,000 pies.

Se prohíbe el funcionamiento de transmisores en la banda de 5.925-7.125 GHz para el control o las comunicaciones con sistemas de aeronaves no tripuladas.

### **Exposición a radiofrecuencia (RF):**

Para cumplir con los requisitos de exposición a radiofrecuencia de la FCC, la antena que se utiliza para este transmisor debe instalarse para proporcionar una distancia de separación de al menos 31 cm de todas las personas (en interiores), y no debe colocarse ni funcionar junto con ninguna otra antena o transmisor.

Este dispositivo cumple con la Parte 15 de las normas de la FCC. El funcionamiento está sujeto a las siguientes dos condiciones: (1) este dispositivo no puede causar interferencias perjudiciales, y (2) este dispositivo debe aceptar cualquier interferencia recibida, incluidas las que puedan causar un funcionamiento no deseado.

# AVISOS DE CUMPLIMIENTO NORMATIVO

---

## **9.0b/ Advertencia de seguridad:**

1. El circuito del sistema de distribución por cable que se considera es el circuito TNV-1.
2. Los lados comunes o la parte conectada a tierra del circuito se conectan a la pantalla del cable coaxial a través de un conector de antena del sintonizador y a todas las partes y circuitos accesibles (Seguridad de Voltajes Extremadamente bajos [Safety Extra Low Voltage, SELV], Cadena de Código Lineal [Linear-Code Chain, LCC] y partes metálicas accesibles).
3. La pantalla del cable coaxial está destinada a ser conectada a la tierra en la instalación del edificio.

## **9.0c/ Alerte de sécurité:**

1. Le circuit de distribution par câble considéré est le circuit TNV-1.
2. Les côtés communs ou côté terre du circuit sont connectés à l'écran du câble coaxial via un connecteur d'antenne du syntoniseur et à toutes les parties et circuits accessibles (SELV, LCC et parties métalliques accessibles).
3. L'écran du câble coaxial est destiné à être mis à la terre dans l'installation du bâtiment.

El sistema de distribución de cables se debe conectar a tierra (puesto a tierra) de acuerdo con el Instituto de Estándares Nacionales de los Estados Unidos (American National Standards Institute, ANSI), la norma NFPA 70 (Asociación Nacional de Protección contra el Fuego [National Fire Protection Association, NFPA]) y el Código Eléctrico Nacional (National Electrical Code, NEC), en particular la Sección 820.93, Conexión a tierra del blindaje conductor exterior de un cable coaxial.

Le système de distribution par câble doit être mis à la terre conformément à ANSI / NFPA 70, Code national de l'électricité (NEC), en particulier à la section 820.93, Mise à la terre du blindage conducteur extérieur d'un câble coaxial.

### **9.0d/ Declaración del Sistema de Desarrollo de Equipos en Red (NEBS)**

Un Dispositivo de Protección de Picos Eléctricos (Surge Protective Device, SPD) externo está destinado a ser usado con CR1000A/CME1000.

**ADVERTENCIA:** los puertos intraconstructivos del equipo o subconjunto solo son adecuados para la conexión a cableado intraconstructivo o no expuesto. Los puertos intraconstructivos del equipo o subconjunto **NO DEBEN** estar conectados metálicamente a interfaces que se conecten a la OSP o a su cableado. Estas interfaces están diseñadas para ser utilizadas únicamente como interfaces intraconstructivas (puertos de tipo 4 como se describe en el GR-1089) y requieren un aislamiento del cableado OSP expuesto. La adición de los Protectores Principales no es suficiente protección para conectar estas interfaces metálicamente al cableado de OSP.

# AVISOS DE CUMPLIMIENTO NORMATIVO

---

*Advertencia: el Verizon Router debe ser instalado dentro de la casa. El enrutador no está diseñado para ser instalado en espacios exteriores.*

## **9.0e/ LICENCIA DE PÚBLICO GENERAL**

Este producto incluye software disponible bajo licencias de código abierto. Puedes encontrar información adicional sobre ese software, las licencias aplicables y las copias descargables del código fuente en:

<http://verizon.com/opensource/>

Todo el software de código abierto contenido en este producto se distribuye SIN NINGUNA GARANTÍA. Todo ese software está sujeto a los derechos de autor y a los términos de las licencias correspondientes incluidos en la descarga.

Esta información se proporciona para aquellos que deseen editar o cambiar de alguna manera dichos programas. No necesitas una copia de ninguno de esos códigos fuente de software de código abierto para instalar u operar el dispositivo.